



CATALOGUE 2026

GAMME VOTRE JARDIN





INNOVATION, PUISSANCE & FIABILITÉ

Fondée en 1926 par Kunisaburo ISEKI, l'entreprise japonaise ISEKI fabrique des moteurs et des machines destinés à l'agriculture et aux espaces verts.

DES MARQUES DE QUALITÉ

La société ISEKI France a sélectionné les meilleures marques pour l'entretien de vos espaces verts. De renommée internationale, ces marques sont le reflet d'une qualité irréprochable, d'une innovation permanente et d'une réponse aux attentes des particuliers et des professionnels exigeants. Les partenariats d'exclusivité entre les marques présentes dans ce catalogue et la société ISEKI France témoignent de la confiance portée à notre société. Choisir les marques du groupe ISEKI France représente un gage de confiance et une sécurité pour des lendemains sereins.

UN RÉSEAU D'EXPERTS

ISEKI France s'appuie sur un réseau de plus de 200 agents sur le territoire français pour vous apporter un service personnalisé de l'achat à la livraison.

L'entreprise assure auprès de ses distributeurs l'assistance technique, la formation et les démonstrations qui leur permettent de répondre aux besoins spécifiques de chaque client.

Vous trouverez donc forcément l'interlocuteur proche de chez vous, à même de vous conseiller et d'assurer le service après-vente de votre matériel.



GAZON

LES OUTILS EGO POWER+	04
OUTILS DE JARDIN À BATTERIE EGO : LE SYSTÈME EGO POWER+	06
LES GARANTIES EGO POWER+	07
BATTERIES ET CHARGEURS	10
LA GAMME PROFESSIONNELLE PRO X 	12
NEW : ROBOTS TONDEUSES À BATTERIE EGO POWER+	26
TONDEUSES AUTOPORTÉES EGO POWER+	24
TONDEUSES AUTOPORTÉES ZÉRO TURN EGO POWER+	30
DÉBROUSSAILLEUSES ET OUTIL EGO POWER+	36
MULTI-OUTILS EGO POWER +	38
TAILLE-HAIES EGO POWER +	40
TRONÇONNEUSES ET ACCESSOIRES EGO POWER+	42
SOUFFLEURS & SOUFFLEUR ASPIRATEUR EGO POWER+	44
NEW : ACCESSOIRES & LIFESTYLE EGO POWER +	46
TONDEUSES À CONDUCTEUR MARCHANT ISEKI	50
TONDEUSES À CONDUCTEUR MARCHANT Solo by AL-KO	54
TONDEUSES ET OUTILS À BATTERIE Solo by AL-KO	66
TONDEUSES AUTOPORTÉES ZERO TURN SNAPPER	72
NEW : TONDEUSES AUTOPORTÉES ZERO TURN Solo by AL-KO	76
TONDEUSES AUTOPORTÉES SNAPPER	80
TONDEUSES AUTOPORTÉES Solo by AL-KO	84

VÉGÉTATION

DÉBROUSSAILLEUSES À MAIN & CONCEPT MULTI-OUTILS Solo by AL-KO	100
DÉBROUSSAILLEUSES À LAME & SCARIFICATEURS, BROYEUR ISEKI	104
TONDEUSES DÉBROUSSAILLEUSES OREC	106
BROYEURS À FLÉAUX OREC	112
NEW : DÉBROUSSAILLEUSES RADIOCOMMANDÉES BLUEBIRD	120
DÉBROUSSAILLEUSES RADIOCOMMANDÉES ISEKI	126
DÉBROUSSAILLEUSES AUTOPORTÉES ISEKI	132
TAILLE-HAIES, SOUFFLEUR, ASPIRATEUR DE FEUILLES, SCARIFICATEUR & BROYEURS Solo by AL-KO	140
OUTILS DE COUPE MANUELS ISEKI	144
OUTILS DE COUPE À BATTERIE ISEKI	150

TRAVAIL DE LA TERRE

MOTOBINEUSES SÉRIE MB	158
MOTOFATTEUSE / MOTOCULTEUR Solo by AL-KO	163
MOTOBINEUSES, MOTOFRAISE & MOTOCULTEUR ISEKI	164
TRANSPORTEURS À CHENILLES ISEKI	174
GROUPES ÉLECTROGÈNES BRIGGS & STRATTON	180
NEW : NETTOYEURS HAUTE PRESSION ISEKI	184
PULVÉRISATEURS ÉLECTRIQUES À BATTERIE ISEKI	194
NETTOYEURS HAUTE PRESSION BRIGGS & STRATTON	200

N'IMPORTE QUELLE BATTERIE POUR PLUS DE 100 OUTILS

Nos batteries ARC Lithium[™] 56V, leader du marché, fonctionnent avec tous les outils EGO Power⁺, y compris ceux de notre gamme Pro X. Avec d'excellentes performances et de larges autonomie il suffit de prendre votre outil, d'en cliquer une dessus pour commencer le travail.



TONDEUSES
EGO POWER⁺

TAILLE-HERBES
EGO POWER⁺

SCIE D'ÉLAGAGE SUR
PERCHE TÉLESCOPIQUE
EGO POWER⁺



TÊTE MOTEUR
MULTI-OUTILS
EGO POWER⁺



TAILLE-HERBES

ÉLAGUEUSE SUR PERCHE

DÉBROUSSAILLEUSE FIL

DÉBROUSSAILLEUSE LAME

ROTOCUT

DRESSE-BORDURES



CULTIVATEUR



BALAI-BROSSES



RECOLTEUR À OLIVES



LAME À NEIGE



DÉCHAUMEUR



TONDEUSE AUTOPORTÉE
EGO POWER⁺



SOUFFLEURS
EGO POWER⁺



DÉNEIGEUSE
EGO POWER⁺



NETTOYEUR
HAUTE-PRESSION
EGO POWER⁺



EGO POWER⁺
ART DE VIVRE



COUPE-BORDURES ET
DÉBROUSSAILLEUSES
EGO POWER⁺



TRONÇONNEUSES
EGO POWER⁺



TONDEUSES PRO X
EGO POWER⁺



SOUFFLEUR PRO X
EGO POWER⁺

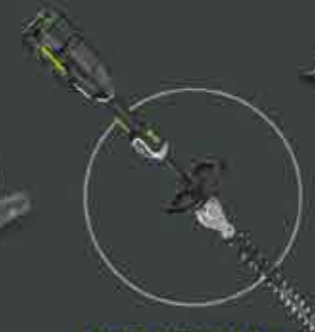

TAILLE-HERBES PRO X
EGO POWER⁺



CONCEPT
TÉLESCOPIQUE PRO X
EGO POWER⁺



ÉLAGUEUSE

TAILLE-HERBES



COUPE-BORDURES/
DÉBROUSSAILLEUSES
PRO X EGO POWER⁺



DÉBROUSSAILLEUSE
LAME

ROTOCUT



TRONÇONNEUSE
POIGNÉE ARRIÈRE
PRO X EGO POWER⁺



ÉLAGUEUSE
PRO X EGO POWER⁺



TÊTE MOTRICE
MULTI-OUTILS
PRO X EGO POWER⁺

Les produits EGO Power+ sont capables de rivaliser avec les moteurs à essence, sans le bruit, ni les complications ou les gaz d'échappement.

La technologie de la batterie 56 V au lithium en arc d'EGO offre un nouveau niveau de performances, vous délivrant la puissance et la fiabilité dont vous avez besoin pour venir à bout du travail. Ce type de système sans fil est extrêmement pratique.

Plus besoin de faire le plein et le mélange, et plus besoin de stocker des liquides hautement inflammables. Vous êtes également libre de travailler sans respirer de gaz d'échappement.

Pour une véritable flexibilité, la batterie EGO au lithium en arc s'adapte à tous les outils de la gamme EGO Power+.

Engagez simplement la batterie, et vous êtes prêt à travailler. Avec une gamme de batteries comprises entre 2,5 Ah et 12 Ah, vous pouvez choisir la puissance dont vous avez besoin pour vous attaquer à n'importe quelle tâche.

Tous les produits EGO Power+ sont garantis 5 ans et les batteries 3 ans pour une utilisation privée. La garantie pour les professionnels est de 3 ans pour les batteries et les produits professionnels.



UNE GAMME HYPER ROBUSTE ET HYPER PUISSANTE POUR UNE UTILISATION SPÉCIALISÉE ET PROFESSIONNELLE

OUTILS À TOUTE ÉPREUVE POUR GRANDS JARDINS ET USAGE PROFESSIONNEL

UNE PUISSANCE ÉQUIVALENTE À CELLE DE L'ESSENCE POUR LES UTILISATEURS DOMESTIQUES



Une gamme très robuste et puissante d'outils élaborés pour l'entretien du jardin par des professionnels et des spécialistes.

La gamme EGO Power+ Pro X est élaborée pour les travailleurs aguerris, toute la journée tous les jours, dans des conditions optimales. Le design ergonomique rencontre la puissance et les performances avec la gamme Pro X. Ces outils repoussent les limites de la technologie à batterie avec la puissance et les performances pour dépasser les équivalents à essence. Construite pour durer, la gamme Pro X offre un travail sain, silencieux, sûr et à haute productivité.

Une gamme conçue pour un usage intensif, parfaite pour l'entretien des grands jardins et l'aménagement paysager professionnel.

Idéale pour les tâches du quotidien, la gamme professionnelle EGO Power+ vous donne un avantage pour les travaux plus complexes et plus longs. Cette gamme inclut des fonctionnalités additionnelles, conçues pour vous faciliter l'entretien de grands jardins. EGO Power+ vous offre des outils puissants, résistants et robustes, aussi bien pour l'entretien de grands jardins que pour un usage professionnel.

Une gamme complète d'outils d'extérieur électriques sans-fil, idéale pour des travaux du quotidien à la maison.

Les outils EGO Power+ ont été conçus pour un usage domestique régulier dans les jardins privés. Les outils EGO Power+ offrent aux utilisateurs particuliers une puissance équivalente à celle de l'essence, sans le bruit, les contraintes et les émissions. Grâce à leurs performances exceptionnelles de série, réalisez toutes les tâches d'entretien du jardin avec facilité.

MODÈLES	DÉNOMINATION PRODUIT	EGO POWER+	EGO POWER+ PROFESSIONAL	EGO PRO X	GARANTIE USAGE DOMESTIQUE	GARANTIE USAGE PRO
TONDEUSES EGO POWER+						
LM1702E-SP	Tondeuse tractée 42 cm	•			5 ans	1 an
LM1712E-SP	Tondeuse tractée 42 cm	•			5 ans	1 an
LM1903E-SP	Tondeuse tractée 47 cm	•			5 ans	1 an
LM1914E-SP	Tondeuse tractée 47 cm	•			5 ans	1 an
LM2021E-SP	Tondeuse tractée 50 cm		•		5 ans	2 ans
LM2135E-SP	Tondeuse tractée 52 cm		•		5 ans	2 ans
LM2230E-SP	Tondeuse tractée 55 cm		•		5 ans	2 ans
LM2236E-SP	Tondeuse tractée 55 cm		•		5 ans	2 ans
LMX5300-SP	Tondeuse tractée 53 cm			•	5 ans	3 ans
LMX7600-SP	Tondeuse tractée 76 cm			•	5 ans	3 ans
TONDEUSE AUTOPORTÉE EGO POWER+						
TR3801E-B	Tondeuse autoportée à volant 98 cm	•			5 ans	1 an
TR4201E	Tondeuse autoportée à volant 107 cm	•			5 ans	1 an
TONDEUSE AUTOPORTÉES ZÉRO TURN EGO POWER+						
ZT4201E	Tondeuse autoportée Z6 à manettes 107 cm	•			5 ans	1 an
ZT4201E-S	Tondeuse autoportée Z6 à volant 107 cm	•			5 ans	1 an
ZT5201E-L	Tondeuse autoportée Z6 à manettes 132 cm	•			5 ans	1 an
COUPE-BORDURES, DÉBROUSSAILLEUSES ET ROTOCUT EGO POWER+						
ST1300E-S	Coupe-bordure 33 cm	•			5 ans	1 an
ST1400E-ST	Coupe-bordure avec Powerload™ Technology	•			5 ans	1 an
ST1510E-T	Coupe-bordure 38 cm avec Powerload™ Technology	•			5 ans	1 an
ST1530E	Coupe-bordure 38 cm poignée anneau		•		5 ans	2 ans
ST1610E-T	Coupe-bordure 40 cm avec Powerload™ + Déroulage auto		•		5 ans	2 ans
BC3800E	Débroussailleuse 38 cm poignée cycle		•		5 ans	2 ans
BCX3800E	Coupe-bordure/débroussailleuse poignée cycle			•	5 ans	3 ans
BCX4500	Coupe-bordure/débroussailleuse poignée cycle			•	5 ans	3 ans
STX3800E	Coupe-bordure/débroussailleuse poignée anneau			•	5 ans	3 ans
STX4200	Coupe-bordure/débroussailleuse poignée anneau			•	5 ans	3 ans
STX4500	Coupe-bordure/débroussailleuse poignée anneau			•	5 ans	3 ans
RTX2300	Rotocut			•	5 ans	3 ans
TAILLE-HAIES EGO POWER+						
CHT2001E	Cisaille coupe herbe et tailles arbuste 12V	•			5 ans	-
HT2000E	Taille-haies 51 cm	•			5 ans	1 an
HT2410E	Taille-haies 61 cm	•			5 ans	1 an
HT2600E	Taille-haies 66 cm	•			5 ans	1 an
HT5110E	Taille-haies 51 cm		•		5 ans	2 ans
HT6510E	Taille-haies 65 cm		•		5 ans	2 ans
HTX5300-P	Taille-haies 53 cm			•	5 ans	3 ans
HTX5300-PA	Taille-haies 53 cm			•	5 ans	3 ans
HTX6500E	Taille-haies 65 cm			•	5 ans	3 ans
HTX7500E	Taille-haies 75 cm			•	5 ans	3 ans
HTX7500S	Taille-haies 75 cm			•	5 ans	3 ans

MODÈLES	DÉNOMINATION PRODUIT	EGO POWER+			GARANTIE USAGE DOMESTIQUE	GARANTIE USAGE PRO
		EGO POWER	EGO POWER PROFESSIONAL	EGO PRO X		
TRONÇONNEUSES EGO POWER+						
CS1200E	Tronçonneuse EGO 30 cm	•			5 ans	1 an
CS1410E	Tronçonneuse EGO 35 cm	•			5 ans	1 an
CS1610E	Tronçonneuse EGO 40 cm	•			5 ans	1 an
CS1800E	Tronçonneuse EGO 45 cm avec auto-tension de chaîne		•		5 ans	2 ans
CS1810E	Tronçonneuse EGO 45 cm avec auto-tension de chaîne		•		5 ans	2 ans
CS2000E	Tronçonneuse EGO 50 cm avec auto-tension de chaîne		•		5 ans	2 ans
PS1000E	Elagueuse sur perche EGO		•		5 ans	2 ans
CSX3000	Tronçonneuse EGO 30 cm avec auto-tension de chaîne			•	5 ans	3 ans
CSX5000	Tronçonneuse EGO 50 cm avec auto-tension de chaîne			•	5 ans	3 ans
SOUFFLEURS EGO POWER+						
LB6150E	Souffleur 1045 m³/h				5 ans	2 ans
LB6700E	Souffleur 1138 m³/h				5 ans	2 ans
LB7650E	Souffleur 1300 m³/h				5 ans	2 ans
LV5000E	Souffleur/aspirateur et broyeur 850 m³/h				5 ans	2 ans
LB6000E	Souffleur dorsal 1020 m³/h				5 ans	2 ans
LB6002E	Souffleur dorsal LB6000E + Batterie 5 Ah + Chargeur CH5500E				5 ans	2 ans
LBP8000E	Souffleur dorsal double batterie				5 ans	2 ans
LBX1000E	Souffleur 1014 m³/h			•	5 ans	3 ans
LBX6000E	Souffleur 1014 m³/h			•	5 ans	3 ans
LBPX8000	Souffleur 1360 m³/h			•	5 ans	3 ans
LBPX1100	Souffleur 1360 m³/h			•	5 ans	3 ans
MULTI-OUTILS EGO POWER+						
PH1400E	Multi-outils : Tête moteur		•		5 ans	2 ans
PH1420E	Multi-outils : Tête moteur		•		5 ans	2 ans
PHX1600	Multi-outils : Tête moteur PRO			•	5 ans	3 ans
STA1500E	Multi-outils : Accessoire coupe-bordures		•		5 ans	2 ans
STA1600E	Multi-outils : Accessoire coupe-bordures (Powerload)		•		5 ans	2 ans
STA1700	Multi-outils : Accessoire coupe-bordures (Powerload)		•		5 ans	2 ans
BCA1200E	Multi-outils : Accessoire débroussailluse		•		5 ans	2 ans
HTA2000E	Multi-outils : Accessoire taille-haies		•		5 ans	2 ans
HTA2000S	Multi-outils : Accessoire taille-haies court		•		5 ans	2 ans
DA1400	Multi-outils : Accessoire émousseur		•		5 ans	2 ans
PSA1000E	Multi-outils : Accessoire élagueuse		•		5 ans	2 ans
EA0800E	Multi-outils : Accessoire dresse-bordures		•		5 ans	2 ans
EP7501E	Multi-outils : Accessoire rallonge carbone		•		5 ans	2 ans
CTA9500E	Multi-outils : Accessoire bineuse		•		5 ans	2 ans
BBA2100	Multi-outils : Accessoire balayeuse		•		5 ans	2 ans
RTA2300	Multi-outils : Accessoire reciprocator (avec tube)		•		5 ans	2 ans
SSA1200	Multi-outils : Accessoire fraise à Neige		•		5 ans	2 ans
ARB2100	Multi-outils : Balai racleur		•		5 ans	2 ans
OSA1000	Multi-outils : Accessoire récolteur d'Olives		•		5 ans	2 ans
PPX1000	Multi-outils : Tête moteur PRO			•	5 ans	3 ans
PSX2500	Multi-outils : Tête élagueuse PRO			•	5 ans	3 ans
PTX5100	Multi-outils : Tête taille-haies PRO			•	5 ans	3 ans
PPSX2500	Pack multi PPX1000+PSX2500			•	5 ans	3 ans

MODÈLES	DÉNOMINATION PRODUIT	EGO POWER+			GARANTIE USAGE DOMESTIQUE	GARANTIE USAGE PRO
		EGO POWER	EGO POWER PROFESSIONAL	EGO PRO X		
ASPIRATEUR EAU / AIR EGO POWER+						
WDV0900E	Aspirateur eau et poussières EGO	•			5 ans	1 an
NETTOYEUR / PULVÉRISATEUR HAUTE PRESSION EGO POWER+						
HPW1800E	Nettoyeur haute pression EGO	•			5 ans	1 an
HPW2000E	Nettoyeur haute pression EGO	•			5 ans	1 an
BSP3500E	Pulvérisateur haute pression EGO	•			5 ans	1 an
TARIÈRE EGO POWER+						
PHA7400E	Tarière à batterie EGO	•			5 ans	1 an
ETA0400E	Mèche terre 10 CM	•			5 ans	1 an
ETA0600E	Mèche terre 15 CM	•			5 ans	1 an
ETA0800E	Mèche terre 20 CM	•			5 ans	1 an
LIFESTYLE / VENTILATEURS / CONVERTISSEURS EGO POWER+						
SK1800E	Enceinte nomade à batterie EGO	•			5 ans	1 an
IF1600E	Gonfleur compact	•			5 ans	1 an
LT1000E	Lampe portable EGO		•		5 ans	1 an
LT0300E	Lampe portable EGO		•		5 ans	1 an
FN1000E	Ventilateur brumisateur petit modèle EGO	•			5 ans	1 an
FN1800E	Ventilateur brumisateur grand modèle EGO	•			5 ans	1 an
PAD1500E	Convertisseur EGO 150W	•			5 ans	1 an
PAD1800E	Convertisseur EGO 180W	•			5 ans	1 an
PAD5000E	Convertisseur EGO 400W	•			5 ans	1 an
BATTERIES ET CHARGEURS EGO POWER+						
CBA0240	Batterie 12V 2.0 Ah	•			3 ans	-
CCH0450E	Chargeur standard 12V	•			3 ans	-
HC2240T	Batterie 56V 40.0 Ah/672 Wh		•		3 ans	2 ans
BA6720T	Batterie 56V 12.0 Ah/672 Wh		•		3 ans	2 ans
BA5600T	Batterie 56V 10.0 Ah/560 Wh		•		3 ans	2 ans
BA4480X	Batterie 56V 8.0 Ah/448 Wh		•		3 ans	2 ans
BA4200T	Batterie 56V 7.5 Ah/420 Wh		•		3 ans	2 ans
BA3360T	Batterie 56V 6.0 Ah/336 Wh		•		3 ans	2 ans
BA2800T	Batterie 56V 5.0 Ah/280 Wh		•		3 ans	2 ans
BA2240T	Batterie 56V 4.0 Ah/224 Wh		•		3 ans	2 ans
BA1400T	Batterie 56V 2.5 Ah/140 Wh		•		3 ans	2 ans
CH7000E	Chargeur rapide 700W		•		3 ans	2 ans
CH5500E	Chargeur rapide 550W		•		3 ans	2 ans
CH3200E	Chargeur standard 320W		•		3 ans	2 ans
CH2100E	Chargeur standard 210W		•		3 ans	2 ans
PGX1400PB	Support multi batteries autonome			•	3 ans	3 ans
PGX1601E-H	Chargeur mural			•	3 ans	3 ans
PGX3000D	Chargeur mural multi batteries (x3)			•	3 ans	3 ans
CHU6000	Chargeur multi batteries 600W		•		3 ans	2 ans
BH1001	Harnais dorsal pour batterie ARC		•		3 ans	2 ans
BAX1300	Batterie dorsale 56V 23 Ah/1299 Wh			•	3 ans	3 ans
BHX1001	Harnais dorsal Pro-X pour batterie ARC			•	3 ans	3 ans
BHX2001	Harnais dorsal Pro-X pour double batterie ARC			•	3 ans	3 ans
BAX1500	Batterie dorsale 56V 28 Ah/1568 Wh			•	3 ans	3 ans
CHX5500E	Chargeur professional-X			•	3 ans	3 ans

Chargeurs Power+

Conçu pour être raccordé au chargeur PRO X Power Hub 1600 W d'EGO PGX1600E-H.

- Peut accueillir jusqu'à 3 batteries EGO 56V ARC Lithium™.
- Câble de raccordement de 70 cm inclus.
- Un témoin lumineux LED indique l'état de charge.
- Possible de connecter jusqu'à 30 chargeurs multi batteries en série.
- Poignées latérales et clip de verrouillage de la batterie pour faciliter la portabilité.
- Dispositif antivol.



PGX3000D
CHARGEUR MULTI BATTERIES

PGX1400PB CHARGEUR MULTI BATTERIES ET AUTONOME

- La station de charge PGX1400PB utilise l'énergie de la batterie haute capacité EGO 40Ah HC2240T (en supplément) pour recharger n'importe quelle batterie portable EGO. Cela permet aux utilisateurs professionnels de bénéficier d'une charge super rapide et efficace en cours de journée et réduit la nécessité de transporter des batteries en nombre. Existe en pack (PGX1400PB + HC2240T) : Réf : PACK-PGX1401-PB
- Offre 2 ports de charge de 700 W pour toutes les batteries EGO 56V.
 - L'indicateur LED montre le statut de charge.
 - Comprend des poignées pour faciliter le transport.
 - Superposable pour gagner de la place.
 - Se connecte au chargeur mural PGX1600E-H pour une charge rapide sur le réseau.
 - Possibilité de connecter plusieurs PGX1400PB en série.
 - Point d'ancrage mural pour le rangement et le transport en toute sécurité.
 - Dispositif antivol.



EMPLIABLE
JUSQU'À 4
EN HAUTEUR

BATTERIE 40 Ah
HC2240T



PACK-PGX1601E-H KIT DE CHARGE

- Chargeur mural PGX1600E-H
- Chargeur multi batterie PGX3000D X2
- Câble de connection 70 cm



PACK-PGX1602E-H KIT DE CHARGE

- Chargeur mural PGX1600E-H
- Chargeur multi batterie PGX3000D
- Support de charge autonome PGX1400PB
- Batterie de charge 40Ah HC2240T
- Câble de connection 70 cm



Chargeurs Power+

Chargeur multi batterie d'un poids de 18,3 kg, équipé de poignées de transport et de roues. Charge 20 Ah en 60 min et 60 Ah en 180 min. Nécessite un adaptateur.

ARC
LITHIUM
56V



CHU6000
CHARGEUR MULTI BATTERIE



SYSTÈME DE CHARGE UNIQUE
REFROIDI PAR UN DOUBLE
VENTILATEUR

CH7000E
CHARGEUR RAPIDE



TÉMOIN DE CHARGE À LED

SYSTÈME DE CHARGE UNIQUE
REFROIDI PAR UN DOUBLE
VENTILATEUR

CH5500E
CHARGEUR RAPIDE



CH3200E
CHARGEUR STANDARD



SYSTÈME DE CHARGE UNIQUE REFROIDI
PAR UN DOUBLE VENTILATEUR

TÉMOIN DE CHARGE
À LED

CH2100E
CHARGEUR STANDARD

STATISTIQUES DE PERFORMANCES

BATTERIE	2,5 Ah	4 Ah	5 Ah	6 Ah	7,5 Ah	8 Ah	10 Ah	12 Ah	40 Ah
CAPACITÉ (WH/AH)	140/2,5	224/4,0	280/5,0	336/6,0	420/7,5	448/8,0	560/10	672/12	2240/10
TEMPS DE CHARGE CHARGEUR RAPIDE	30 min	30 min	40 min	45 min	60 min	20 min	70 min	80 min	120 min
TEMPS DE CHARGE CHARGEUR STANDARD	50 min	80 min	100 min	120 min	145 min	NC	190 min	230 min	NC
POIDS	1,2 kg	1,9 kg	2,2 kg	2,6 kg	2,8 kg	3 kg	3,4 kg	3,6 kg	17 kg

Batteries Power+

À l'inverse des batteries conventionnelles en forme de briques qui peuvent surchauffer et perdre en puissance, la conception de forme d'arc unique dissipe la chaleur plus efficacement. Combinée à notre système de gestion de puissance avancé et à la technologie brevetée et innovante de cellule « Keep Cool »™, elle produit une énergie plus durable et des performances inégalées.

Lorsque vous devez la recharger, le système de ventilation innovant du chargeur refroidit la batterie - elle commence ainsi à se charger plus tôt et plus vite. Par conséquent, le temps de charge est souvent inférieur au temps de fonctionnement avec une pleine charge.



BA1400T
BATTERIE 2,5 Ah



BA2240T
BATTERIE 4 Ah



BA2800T
BATTERIE 5 Ah



BA3360T
BATTERIE 6 Ah



BA4200T
BATTERIE 7,5 Ah



BA4480X
BATTERIE 8 Ah



Première batterie **MAX EGO 56 V ARC Lithium MAX™** avec technologie **Tabless Cell**. Vous bénéficierez d'une puissance de sortie 40 % supérieure, d'une charge rapide de 20 minutes, et d'une durée de vie prolongée.



BA5600T
BATTERIE 10 Ah



BA6720T
BATTERIE 12 Ah



HC2240T
BATTERIE 40 Ah

LA GAMME PROFESSIONNELLE



Les nouveaux outils de la gamme Pro X d'EGO ont été conçus pour une utilisation professionnelle exigeante pour les tâches les plus difficiles. Des caractéristiques spéciales telles que des composants en fibre de carbone, des arbres d'entraînement en acier, des boîtes de vitesses robustes et des plateaux de coupe en fonte d'aluminium moulée garantissent la solidité, la stabilité et la durabilité dans des conditions extrêmes. De plus, grâce à la puissance et aux performances des batteries EGO, leaders du secteur, chaque outil surpasse son équivalent thermique.

DES OUTILS ROBUSTES POUR LES TÂCHES LES PLUS DIFFICILES.



COMPARAISON DES COÛTS ESSENCE VS. EGO POWER+

Les coûts estimés sont basés sur l'achat de Taille-Bardoue SX4500, de la Tailleuse à conducteur marchant IM4500 SP, de Taille-Houe HTX300 P et du Souffleur de feuilles LFX3000, ainsi que 4 batteries 10 Ah, 1 batterie 5.0 Ah et 1 batterie 7.5 Ah pour alimenter les 4 outils, et du système de charge PSA. Ainsi que les outils thermiques équivalents et le carburant nécessaire.

ESSENCE	GAMME PRO X
INVESTISSEMENT INITIAL ANNÉE 1 Outils: 4.826,00 €	INVESTISSEMENT INITIAL ANNÉE 1 Outils: 3.036,00 €
ENTRETIEN 360,00 €	BATTERIES ET CHARGEURS 3.933,00 €
CARBURANT 1.588,40 €	ELECTRICITE 139,94 €
DÉPENSE ANNÉE 1 6.774,40 €	7.108,94 €
DÉPENSE ANNÉE 2 1.987,37 €	142,74 €
DÉPENSE ANNÉE 3 2.827,11 €	145,80 €
DÉPENSE ANNÉE 4 2.867,66 €	148,51 €
DÉPENSE ANNÉE 5 2.109,81 €	151,40 €
DÉPENSE TOTAL POUR LE PROPRIÉTAIRE 14.965,55 €	7.268,28 €

7.697,27 € (Économies après 5 ans en investissant dans le sans fil)

CONÇUS POUR DURER

Tous les outils de la gamme professionnelle Pro X sont conçus pour durer plus longtemps, ce qui vous permet de réduire les opérations de maintenance. Puisqu'ils sont plus silencieux, plus légers, sans fumée et produisent moins de vibrations, vous pouvez travailler confortablement plus longtemps.



PERFORMANCES & COMPATIBILITÉ

EGO est une marque sur laquelle vous pouvez compter. Grâce à notre expérience en matière d'innovations dans l'électrique sans fil, nous savons qu'il est essentiel de pouvoir combiner batteries, sac à dos, harnais et outils. Ce haut niveau de flexibilité se retrouve aujourd'hui dans la gamme professionnelle.

Taille-haies PRO X

Les nouveaux Taille-Haies Pro X longue portée permettent aux utilisateurs professionnels de couper plus avec moins d'efforts.

Les haies hautes et profondes peuvent ainsi être taillées en un seul passage sans avoir recours à une échelle. Les arbres en fibre de carbone rendent les outils robustes, durables, plus légers et la flexion à l'extrémité de l'outil est réduite. Le Taille-Haies longue portée est doté d'une tête articulée qui permet de régler l'angle de coupe en fonction des différentes tâches.

Les deux Taille-Haies Pro X sont dotés de 3 vitesses, adaptées aux différents tâches de taille de haies et de lames double face de 53 cm à triple affûtage pour affronter les haies les plus difficiles. Ils font partie de la nouvelle gamme Pro X et sont compatibles avec toutes les batteries portables EGO ARC Lithium™ intégrées à la machine.

HTX5300-P

HTX5300-PA



3 VITESSES
Convient aux différentes tâches de taille et de coupe

GÂCHETTE DE VITESSE VARIABLE
Pour un contrôle précis de la coupe

ARBRE EXTERNE EN FIBRE DE CARBONE ET ARBRE D'ENTRAÎNEMENT INTERNE EN ACIER

TÊTE DE COUPE ARTICULÉE ET BOÎTE DE VITESSES
Polyvalent pour différentes tâches de coupe

Taille-haies Power +

Le taille-haies professionnel est spécialement conçu pour s'attaquer aux haies les plus denses.

Alimenté par la batterie dorsale professionnelle rivalisant avec les moteurs thermiques, une seule charge permet d'obtenir une autonomie impressionnante. La boîte de vitesses et le moteur sans balais, réguliers et silencieux, vous offrent toute la puissance dont vous avez besoin, sans les vibrations, la fumée et le bruit associés aux moteurs thermiques.

Des lames qui restent affûtées plus longtemps

Les lames de grande qualité EGO Power+ sont fabriquées en acier découpé au laser, rectifié au diamant et durci au laser pour rester tranchantes plus longtemps que les lames conventionnelles.



HTX6500E



GRAND DÉFLECTEUR

SYSTÈME À DOUBLE DÉCLENCHEMENT
Pour un fonctionnement sécurisé

POSITION NEUTRE MANUELLE
Pour garantir un affûtage rapide et sûr

LAMIER TRIPLE TAILLANT

COMMANDE NUMÉRIQUE À 3 VITESSES AVEC AFFICHAGE LED
Comprend : niveau de vitesse charge de la batterie et indicateur de connexion bluetooth



HTX7500S

GÂCHETTE DE VITESSE VARIABLE

	HTX6500E	HTX7500E	HTX7500S	NEW 2026	HTX5300-P	HTX5300-PA
Longueur de la lame	65 cm	75 cm	75 cm		53 cm	53 cm
Ecart de coupe	33 mm	33 mm	30 mm		28 mm	28 mm
Profondeur de la lame dentée	20 mm	20 mm	24 mm		21 mm	21 mm
Autonomie Batterie BAX1500	Jusqu'à 420 min	Jusqu'à 380 min	Jusqu'à 210 min		Jusqu'à 784 min	Jusqu'à 599 min
Commande de vitesse	1 vitesse	1 vitesse	3 vitesses		3 vitesses (3200/3600/4000)	3 vitesses (3200/3600/4000)
Type de lame	Lame de coupe 2 côtés	Lame de coupe 2 côtés	Lame à triple taillant		Lame à triple taillant	Lame à triple taillant
Action de coupe	Double action ; lame de coupe 2 côtés	Double action ; lame de coupe 2 côtés	Double action ; lame de coupe 3 angles		Double action ; lame de coupe 2 côtés	Double action ; lame de coupe 2 côtés
Protection de la pointe de lame	Oui	Oui	Oui		Oui	Oui
Poignée pivotante	Non	Non	Non		Non	Non
Poids	3,9 Kg	4 Kg	3,5 Kg		4,2 Kg	5,6 Kg
Type de moteur	Sans balai	Sans balai	Sans balai		Sans balai	Sans balai
Niveau de bruit	80 Lpa - 90 Lwa	84 Lpa - 95 Lwa	84 Lpa		81 Lpa - 101 Lwa	81 Lpa - 101 Lwa
Vibration (M/S²)	3,2 / 3,9	2,9 / 3,5	3,7 / 2,8		4,4 / 3,5	3,9 / 3,5

Pro X : La nouvelle génération

Les nouveaux Coupe-Bordures / Débroussailleuses Pro X offrent une plus grande polyvalence et un choix plus large pour un grand nombre d'utilisateurs professionnels.

Disponibles en version poignée boucle et poignée cycle, elles conviennent aux paysagistes et agents municipaux. Toutes les batteries portables EGO sont compatibles avec l'outil qui le rend particulièrement bien équilibré pour une utilisation tout au long de la journée. La vitesse de l'outil peut être contrôlée de la poignée, son autonomie peut être augmentée lorsqu'on travaille sur des charges de travail légères. La vitesse peut l'être également pour les charges plus lourdes, par simple pression sur un bouton. Équipés d'une tête à rembobinage rapide et d'un fil torsadé de 2,7 mm, les outils sont faciles à charger en fil lorsqu'ils sont vides. Cela réduit les temps d'arrêt et le besoin de maintenance sur le terrain.



	BCX3800E	STX3800E	STX4200 NEW 2026
Diamètre de coupe	30 cm	30 cm	-
- Lame 3 dents	38 cm	38 cm	42 cm
- Coupe bordure			
Longueur totale	186 cm	186 cm	183 cm
Autonomie Batterie	Avec tête de coupe bordure : jusqu'à 240 min Avec tête de débroussailleuse : jusqu'à 420 min	Avec tête de coupe bordure : jusqu'à 454 min Avec tête de débroussailleuse : jusqu'à 420 min	Jusqu'à 4000 m ²
Matériau de lame	Lame en acier réversible à 3 côtés	Lame acier réversible à 3 côtés	-
Commande de vitesse	Vitesse variable constante	Vitesse variable constante	Vitesse variable constante
Vitesse à vide	5 800 tr/min	5 800 tr/min	4 000 / 5 000 / 6 000 tr/min
Démarrage progressif	Oui	Oui	Oui
Diamètre du fil	2,4 mm	2,4 mm	2,4 mm
Alimentation en fil	Avance par frappe au sol	Avance par frappe au sol	Avance par frappe au sol
Double fil	Oui	Oui	Oui
Sens de rotation	Antihoraire	Antihoraire	Anti horaire
Poignée auxiliaire	Poignée guidon	Poignée simple	Poignée simple
Harnais	Coussin de hanche (AHP1500)	-	-
Poids	6,5 Kg	6,5 Kg	3 Kg
Type de moteur	Sans balai	Sans balai	Sans balai
Niveau de bruit	Avec tête de coupe bordure : 82 dB LpA - 94 dB LwA Avec tête de débroussailleuse : 83 dB LpA - 96 dB LwA	Avec tête de débroussailleuse : 83 dB LpA - 96 dB LwA	Avec tête de coupe bordure : 95 dB LpA - 82 dB LwA



Pro X : coupe bordures / débroussailleuse avec poignée avec moteur en tête de coupe

Le nouveau moteur à entraînement direct monté à l'avant, au niveau de la tête de coupe, offre une durée de fonctionnement et un très bon équilibre, ainsi que le meilleur rapport puissance/poids de sa catégorie. Sa poignée boucle est rapidement ajustable, il peut être associé à n'importe quelle batterie portable EGO 56V ARC Lithium™ pour une puissance et un confort de travail tout au long de la journée.

	STX4500	BCX4500
Diamètre de coupe	30 cm	30 cm
Longueur totale	45 cm	45 cm
Longueur totale	183 cm	183 cm
Autonomie Batterie	Avec tête de débroussailleuse : jusqu'à 190 min (12Ah)	Avec tête de coupe bordure : jusqu'à 190 min (12Ah) Avec tête de débroussailleuse : jusqu'à 355 min (12Ah)
Matériau de lame	Lame acier réversible à 3 côtés	Lame acier réversible à 3 côtés
Commande de vitesse	Vitesse variable constante	Vitesse variable constante
Vitesse à vide	3 500 / 4 500 / 5 200 tr/min	3 500 / 4 500 / 5 200 tr/min
Démarrage progressif	Oui	Oui
Diamètre du fil	2,7 mm	2,7 mm
Alimentation en fil	Avance par frappe au sol	Avance par frappe au sol
Double fil	Oui	Oui
Sens de rotation	Antihoraire	Antihoraire
Poignée auxiliaire	Poignée simple	Poignée guidon
Harnais	Sangle	Harnais double
Poids	4,1 Kg	5,1 Kg
Type de moteur	Sans balai	Sans balai
Niveau de bruit	Avec tête de coupe bordure : 95 dB LpA - 82 dB LwA Avec tête de débroussailleuse : 96 LpA - 83 LwA	Avec tête de coupe bordure : 95 dB LpA - 82 dB LwA



STX4200



MOTEUR À ENTRAÎNEMENT DIRECT
Placé au niveau de la tête de coupe pour un meilleur rapport poids/puissance

Harnais dorsal Pro X BHX2001



Le BHX2001 a été conçu pour les utilisateurs professionnels. Il offre un confort exceptionnel pour une utilisation tout au long de la journée, des performances accrues, une autonomie prolongée grâce à deux ports pour batterie et la technologie **Peak Power™**.

Le BHX2001 est compatible avec la série des outils PRO X et, avec l'adaptateur ADB1000, peut être utilisé avec tous les outils portatifs EGO.



POSITION HORIZONTALE

Maintient les batteries au centre avec un poids proche du dos de l'utilisateur



COMPATIBILITÉ

Chargement et déchargement via l'adaptateur ADB1000, compatible avec tous les chargeurs de batterie EGO ARC Lithium™ et les outils portatifs



AJUSTABLE À LA TAILLE
ET AUX ÉPAULES

Batteries à dos Pro X HARNAIS PORTE BATTERIE BHX1000

Le BHX1000 a été élaboré en pensant aux utilisateurs professionnels afin qu'en l'utilisant combiné avec le harnais AFH1500 (fourni séparément ou en kit) cela offre un confort exceptionnel pendant toute la journée de travail. Le BHX1000 est compatible avec la gamme Pro X et avec l'adaptateur ADB1000 vous pouvez aussi connecter tous les outils EGO. Le harnais AFH1500 est compatible avec le BHX1000 et la batterie à dos Pro X BAX1500.



BATTERIE	BAX1500
Capacité	1 568 Wh à 56 V nominal
Poids batterie	9 kg sans harnais

	BHX1001	BHX2001
Moyen de connexion	Connecteur rapide pour les outils EGO Power+ Pro X. Adaptateur ABD1000 pour tous les autres outils EGO Power+	Connecteur rapide pour les outils EGO Power+ Pro X. Adaptateur ABD1000 pour tous les autres outils EGO Power+
Poignée de transport	Oui	Oui
Rangement vertical	Oui	Oui
Poids sans la batterie	2,9 kg	4 Kg

Souffleur à dos 1870 m³/h



Le harnais **Peak Power™** combine la puissance de deux batteries EGO, ce qui en fait le souffleur à batterie le plus puissant du marché avec une force de soufflage de 36 N, maximisant ainsi le rendement et l'autonomie. Conçu avec un nouveau moteur pour une vitesse et un volume d'air accrus, ainsi que de nouvelles commandes pour une utilisation intuitive et confortable. Fait partie de la nouvelle génération d'outils Pro X avec connectivité BLE* intégrée - permettant de surveiller l'état du micrologiciel, la capacité de la batterie et les durées d'utilisation. (*Bluetooth Low Energy)

	LBX6000E	LBX1000	LBPX8000	LBPX1100
Vitesse constante	Oui	Oui	Oui	Oui
Autonomie Batterie	De 10 min à 340 min selon la batterie et la technique de travail utilisée.	De 10 min à 280 min selon la batterie et la technique de travail utilisée.	De 10 min à 120 min selon la batterie et la technique de travail utilisée.	De 7,5 min à 120 min selon la batterie et la technique de travail utilisée.
Volume d'air (m³/h)	Max = 1 014 m³/h	Max = 1 700 m³/h	Max = 1 360 m³/h	Max = 1 870 m³/h
Vitesse de l'air (km/h)	212 km/h	299 km/h	305 km/h	306 km/h
Force (N)	19,2 Max	32 Max	26 Max	36 Max
Réglage de la vitesse	4 positions + turbo	Vitesse variable avec fonction boost	Vitesse variable avec fonction boost	Vitesse variable avec fonction boost
Poids (sans batterie)	2,7 kg	3,3 kg	7,4 kg	9,4 kg
Type de moteur	Sans balai	Sans balai	Sans balai	Sans balai
Niveau de bruit	80 dB LpA 93 dB LwA	86 dB LpA 98 dB LwA	86 dB LpA 98 dB LwA	83 dB LpA 96 dB LwA
Vibration (M/S²)	1,2	0,53 / 0,93	1,5	0,25

REFROIDISSEMENT ÉLECTRONIQUE AMÉLIORÉ



LBPX1100

NOUVEAU MOTEUR
Pour des volumes d'air et une vitesse plus élevés

ÉCRAN LCD

Affichage en temps réel du mode de fonctionnement et du niveau de charge de la batterie



POIGNÉE ERGONOMIQUE

Gâchette de vitesse variable et verrouillable



LBX1000



LBPX8000





ÉCRAN LCD

POSITIONS DE LA POIGNÉE

Assurent le confort lors de la coupe transversale et de l'abattage

TRONÇONNEUSE PRO
CSX5000

Première d'une nouvelle génération de tronçonneuses EGO à poignée arrière. Elle répond aux souhaits des utilisateurs professionnels qui ont besoin d'une tronçonneuse pour effectuer les travaux les plus difficiles. L'équilibre est un élément clé de cette nouvelle conception qui permet d'utiliser la tronçonneuse plus longtemps. Avec une vitesse de chaîne de 30 m/s, elle offre une puissance et une vitesse comparables à celles des tronçonneuses thermiques traditionnelles.

La CSX5000 utilise des chaînes chisel intégrale pour une coupe rapide et efficace avec suffisamment de puissance pour que la chaîne de 50 cm puisse donner le meilleur d'elle-même. Elle est équipée d'un nouvel écran LCD qui indique clairement le niveau d'huile, la capacité de la batterie et la vitesse de coupe réglable.



ÉCRAN LCD :
affiche le niveau de charge de la batterie, la vitesse de coupe réglable et le niveau d'huile

	CSX3000	CSX5000
Longueur de lame, cm	30	50
Vitesse de chaîne, m/s	20 m/s	30 m/s
Type de chaîne	AC1200 (90PX-3/8"x1,1 mm)	AC2035 (20" 1,3 mm 0,325")
Autonomie	4 Ah : 200 coupes	de 55 à 265 coupes (selon la batterie)
Réservoir d'huile, ml	200	250
Frein de chaîne	Oui	Oui
Tension sans outil	Oui	Oui
Poids sans la batterie, kg	3,5	6,2

CONCEPT PRO

PPX1000, PSX2500, PTX5100



Le concept PRO EGO est composé du bloc moteur, avec lequel toutes les batteries EGO en ARC mais également les batteries à dos peuvent être utilisées. Les 2 accessoires disponibles sont la tête élagueuse PRO avec une coupe de 25 cm et une vitesse de chaîne de 22 m/s ainsi que la tête taille-haies avec son lamier de 51 cm et son écartement de lame de 25 mm. Ce dernier est réglable en orientation allant de 45° à 70°, soit 6 positions de travail. Existe en kit référence PACK-PPCX1000 comprenant le bloc moteur avec rallonge et les 2 outils.

MODÈLE	Éléments	Descriptif
PPX1000	Bloc moteur concept PRO	Longueur de 172 à 265 cm – Rallonge d'origine
PSX2500	Tête élagueuse sur perche PRO	Longueur totale de 312 à 405 cm – Coupe de 25 cm
PTX5100	Tête taille haies sur perche PRO	Longueur totale de 250 à 373 cm – Lamier de 51 cm
PPSX2500	PACK Multi PPX1000 + PSX2500	



PSX2500



PTX5100



PPX1000

IPX4*

*Matériel pouvant être utilisé dans toutes les conditions météo, même sous une pluie battante.

ELAGUEUSE PRO

PS1000E, EP1000



La première élagueuse télescopique dédiée d'EGO avec un guide de 25 cm. Cette scie permet un entretien rapide et facile des arbres sans avoir besoin d'une échelle. La vitesse élevée de la chaîne de 20m/s permet d'obtenir des coupes nettes et précises de type professionnel.

La fonction télescopique la rend polyvalente lorsqu'il s'agit de couper des branches plus basses et elle est facile à ranger. Le tube en fibre de carbone permet une coupe beaucoup plus précise en maintenant la perche rigide - autres caractéristiques facilitant la précision et la coupe avec un éclairage LED aligné sur la chaîne.



PS1000E

EP1000

MODÈLE	Éléments	Descriptif
PS1000E	Élagueuse télescopique	Élagueuse avec extension intégrée 296 à 396 cm
EP1000	Rallonge élagueuse	Rallonge en option 96 cm
PACK-PS1000E	Kit comprenant l'élagueuse sur perche, la rallonge + 1 batterie 4Ah et un chargeur standard	

TONDEUSES PRO X À BATTERIE

Les tondeuses PRO X ont été conçues pour les utilisateurs professionnels. Le châssis robuste est la colonne vertébrale de ces tondeuses, il garantit des performances de haut niveau.

Les deux ports de batterie et la **technologie Peak Power™** apportent à la tondeuse davantage d'énergie quand c'est nécessaire. Le moteur de 1600 W dispose d'un couple élevé, offrant une puissance élevée pour les conditions de coupe difficiles.

Issues de la gamme PRO X, idéales pour les utilisateurs qui exigent des outils robustes et durables, ces tondeuses sont également agréables pour une utilisation quotidienne grâce à leur système d'auto-propulsion à vitesse variable et à la hauteur de poignée réglable.



<p>LIMITE TONDEUSE 42 CM</p> <p>TOND JUSQU'À 500M² PAR CHARGE 2,5 Ah BATTERIE</p>	<p>LIMITE SP TONDEUSE 42 CM</p> <p>TOND JUSQU'À 600M² PAR CHARGE 4 Ah BATTERIE</p>	<p>LIMITE TONDEUSE 47 CM</p> <p>TOND JUSQU'À 750M² PAR CHARGE 4 Ah BATTERIE</p>	<p>LIMITE SP TONDEUSE 47 CM</p> <p>TOND JUSQU'À 1000M² PAR CHARGE 6 Ah BATTERIE</p>	<p>LIMITE SP TONDEUSE 52 CM</p> <p>TOND JUSQU'À 1200M² PAR CHARGE 7,5 Ah BATTERIE</p>	<p>LIMITE SP TONDEUSE 55 CM</p> <p>TOND JUSQU'À 1650M² PAR CHARGE 10 Ah BATTERIE</p>	<p>LIMITE SP TONDEUSE 53 CM</p> <p>TOND JUSQU'À 3500M² PAR CHARGE 2x 10 Ah BATTERIE</p>	<p>LIMITE SP TONDEUSE 76 CM</p> <p>TOND JUSQU'À 4950M² PAR CHARGE 2x 12 Ah BATTERIE</p>
---	--	---	---	---	--	---	---

1000 m² correspondent approximativement à la superficie de 4 courts de tennis.
Pour connaître toutes les autonomies des batteries, consultez les pages 38 à 41.

SE PLIE EN QUELQUES SECONDES
Pour un rangement pratique et un nettoyage facile.



SYSTÈME DOUBLE LAME DE 76 CM

ARCEAU DE PROTECTION ROBUSTE
Protège les moteurs et les boîtiers, il peut être utilisé comme poignée



2 PORTS BATTERIE
Ils combinent la puissance de deux batteries EGO ARC Lithium™ pour fournir un surcroît de puissance (Peak Power™) en cas de besoin.

PHARES À LED



COMMANDES SIMPLES ET DURABLES
Pour l'autopropulsion, le réglage de la vitesse d'avancement, celle de la lame

BAC DE COLLECTE
De grande capacité avec indicateur de remplissage

NEW 2026

8 RÉGLAGES DE HAUTEUR DE COUPE
Leviers situés sur les roues avant et arrière. De 20 à 125 mm



LMX7600-SP
COUPE 76 CM

Tondeuses Power+

Considérablement plus silencieuse qu'une tondeuse à essence, avec des coûts d'entretien largement inférieurs et ne produisant aucune émission pendant l'utilisation, la gamme de tondeuses EGO Power+ offre un large éventail de capacités de tonte. Vous pouvez ainsi vous attaquer à n'importe quel gazon en moins de passages, en vidant le bac de grande capacité moins souvent. La vitesse variable automatique sur les modèles sélectionnés offre une vitesse de coupe optimale pour gérer l'autonomie de la batterie en préservant la performance de tonte. (autonomie maximum 1h30). La fonction 3 en 1 vous permet de collecter, déchiqueter ou décharger l'herbe coupée



par le côté (modèle carter acier) tandis que les phares à LED vous permettent de travailler jusqu'à la nuit tombante. Enfin, lorsque vous avez terminé, la conception du brancard rabattable en un clin d'œil facilite le nettoyage et le stockage.

Les 2 nouveaux modèles LM1712E-SP et LM1914E-SP bénéficient du mode 4 en 1 avec le déflecteur arrière en option qui permet de faire de l'éjection latérale. Ils sont également équipés d'un tableau de bord interactif à LED.



LM1702E-SP* / LM1712E-SP
COUPE 42 CM

RÉF : LM1712E-SP
KIT MACHINE + 1 BATTERIE 4 AH
ET UN CHARGEUR CH3200E



LM1903E-SP* / LM1914E-SP
COUPE 47 CM

RÉF : LM1914E-SP
KIT MACHINE + 1 BATTERIE 6 AH
ET UN CHARGEUR RAPIDE



LM2021E-SP
COUPE 50 CM

FOURNIE AVEC UNE BATTERIE
5 AH ET UN CHARGEUR
RAPIDE



LM2035E-SP
COUPE 52 CM

FOURNIE AVEC UNE BATTERIE
7,5 AH ET UN CHARGEUR
RAPIDE DOUBLE LAME



**SE PLIE
EN QUELQUES SECONDES**
Pour un rangement pratique
et un nettoyage facile.



COMMANDES SIMPLES ET DURABLES
Pour l'autopropulsion, la vitesse d'avancement,
l'engagement de la lame et la vitesse de coupe.
L'écran LCD indique la capacité
de la batterie et la vitesse.



**MOTEUR À COUPLE ÉLEVÉ
ET HAUT RENDEMENT**
Pour un fonctionnement dans
toutes les conditions

PLATEAU EN MATÉRIAU COMPOSITE
Pour la solidité et la stabilité

LM2236E-SP
COUPE 55 CM



MANETTE
Pour sélectionner
la collecte dans le bac
ou le mulching

PHARES À LED

**PLATEAU DE COUPE,
À RESSORT, 8 POSITIONS
DE HAUTEUR DE COUPE**
Réglage facile
de 25 à 105 mm



LM2230E-SP / LM2236E-SP
COUPE 55 CM

RÉF : LM2236E-SP
KIT MACHINE + 1 BATTERIE 10 AH
ET UN CHARGEUR RAPIDE



LMX5300-SP
COUPE 53 CM

MACHINE SEULE



LMX7600-SP
COUPE 76 CM

MACHINE SEULE



	LM1702E-SP*	LM1712E-SP	NEW 2026	LM1903E-SP*	LM1914E-SP	NEW 2026	LM2021E-SP
Largeur de coupe, cm	42	42		47	47		50
Moteur	Brushless	Brushless		Brushless	Brushless		Brushless
Autopropulsion	1,8 à 5 km/h	1,8 à 5 km/h		2,2 à 5 km/h	2,2 à 5 km/h		2,2 à 5 km/h
Vitesse	Variable automatique	Variable automatique		Variable automatique	Variable automatique		Variable automatique
Matière du carter	Polypropylène	Polypropylène		Polypropylène	Polypropylène		Acier
Réglage de la hauteur de coupe	7 positions	7 positions		7 positions	7 positions		6 positions
Hauteur de coupe, mm	20 - 80	20 - 80		20 - 80	20 - 80		25 - 95
Capacité du bac, litres	55	55		55	55		60
Type de bac	Mixte	Mixte		Mixte	Mixte		Mixte
Autonomie	Batterie 4Ah : 30 min - 500 m ²	Batterie 4Ah : 30 min - 500 m ²		Batterie 5Ah : 35 min - 800 m ²	Batterie 6Ah : 800 m ²		Batterie 5Ah : 30 min - 800 m ²
Niveau sonore db	78 - 95 dB	78 - 95 dB		80 - 95 dB	80 - 95 dB		80 - 93 dB
Vibration (M/S²)	1,5	1,5		1,4	1,4		1,0
Stockage vertical	Oui	Oui		Oui	Oui		Oui
Poids sans la batterie, kg	22	24		25	25		27

* Modèle disponible jusqu'à épuisement des stocks

LM2135E-SP	LM2230E-SP	LM2236E-SP	LMX5300-SP	LMX7600-SP	NEW 2026
52	55	55	53	76	
Brushless	Brushless	Brushless	Brushless	Brushless	
1,4 à 5 km/h	1,4 à 5 km/h	1,4 à 5 km/h	0 à 6,4 km/h	-	
Variable automatique	Variable automatique	Variable automatique	Variable automatique	Variable automatique	
Polypropylène	PC PBT	PC PBT	Aluminium	PC PBT	
7 positions	8 positions	8 positions	8 positions	8 positions	
25 - 90	25 - 105	25 - 105	20 - 105	20 - 105	
70	85	85	85	90	
Mixte	Mixte	Mixte	Mixte	Mixte	
Batterie 7,5 Ah : 45 min - 1 000 m ²	Batterie 10 Ah : 90 min - 1 650 m ²	Batterie 10 Ah : 90 min - 1 650 m ²	Batterie 12 Ah X2 : 4 200 m ²	Batterie 12 Ah X2 : 4 000 m ²	
80 - 90 dB	83 - 96 dB	83 - 96 dB	83 - 95 dB	-	
0,6	1,35	1,35	0,39	-	
Oui	Oui	Oui	NOui	Oui	
26	31,2	31,2	45	47	



ROBOTS TONDEUSES À BATTERIE AURA-R2

NEW
2026

Sans fil périphérique, sans effort, conçue avec PATH IQ™

La tondeuse robotisée la plus avancée d'EGO, l'AURA-R2, redéfinit l'entretien intelligent des pelouses. Équipée du système PATH IQ™ d'EGO qui combine les technologies de navigation les plus avancées pour offrir une précision irréprochable, une couverture efficace et des pelouses plus saines et plus belles. Elle apprend à connaître votre espace, s'adapte à tous les défis qui s'offrent à elle et est fière d'offrir la précision qui fait la renommée d'EGO. Résultats, plus de temps libre, moins d'efforts et une coupe parfaitement uniforme.

AURA-R2 n'a pas besoin de se reposer, il ne dérange pas les voisins et dispose d'un savoir-faire intégré pour garder votre pelouse impeccable avec une patte humaine remarquable. Intelligente, connectée et alimentée par la technologie de pointe d'EGO, AURA-R2 est la partenaire que tout jardin mérite.

Bienvenue dans le futur de la tonte, bienvenue dans l'univers AURA-R2.

LE ROBOT DE TONTE CONÇU POUR VOTRE ESPACE DE VIE

Ce n'est pas une tondeuse robotisée comme il en existe beaucoup. C'est une compagne de jardinage qui s'adapte à votre espace, à vos exigences et à vos habitudes.

De la cartographie, à la navigation intelligente en passant par une technologie de coupe adaptative et son fonctionnement silencieux qui vous fera oublier sa présence. L'AURA-R2 sait comment vous offrir une coupe impeccable et stylée, exactement comme vous le souhaitez.

AURA-R2 n'a pas besoin qu'on lui rappelle ce qu'il a à faire. Il ne prend pas de pause, jamais de raccourcis sauf si vous le lui demandez. C'est le genre de compagnon que vous aimeriez avoir en toutes circonstances : fiable, concentré et discrètement fier du travail bien fait.



CAPABLE DE S'AFFRANCHIR DE PENTES JUSQU'À 50%

INTERFACE 3 BOUTONS

CONNECTIVITÉ FLEXIBLE

CARTOGRAPHIE RAPIDE ET FACILE

PARE-CHOCS FRONTAL 180 DEGRÉS

3 LAMES PIVOTANTES

HAUTEUR DE COUPE, 20 À 90 MM AJUSTABLES ÉLECTRONIQUEMENT

FONCTION ANTIVOL

PATH IQ™ TECHNOLOGY

UNE TONTE PLUS INTELLIGENTE. DES RÉSULTATS ÉTONNANTS

PATH IQ™ est la combinaison unique de trois technologies intelligentes développées par EGO et qui fonctionnent ensembles pour offrir une précision de tonte inégalée même dans les environnements les plus complexes. AURA-R2 les utilise pour s'adapter en temps réel aux conditions changeantes et naviguer dans les moindres recoins.

La navigation intelligente PATH IQ™ fonctionne toujours en toute discrétion pour que la seule chose qui se remarque remarquée est le résultat impeccable.



PRÉCISION CONSTANTE SUR TOUS LES TERRAINS

Il négocie les pentes, les creux et les virages difficiles avec aisance, afin que chaque parcelle de gazon reçoive les soins qu'elle mérite.



S'ADAPTE INSTANTANÉMENT AUX OBSTACLES

Qu'il s'agisse d'un jouet resté sur la pelouse, d'un animal domestique curieux ou d'un salon de jardin, il contourne intelligemment les obstacles et poursuit sa navigation.

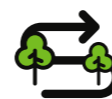

PRÉCIS À PROXIMITÉ DES ARBRES ET DES MURS

Grâce à la fusion des technologies visuelles et de mouvement, il sait toujours où il se trouve et reste sur le bon chemin.



PLANIFICATION INTELLIGENTE DU PARCOURS

Il évolue systématiquement selon un motif en bandes pour une coupe efficace, maximisant la couverture et laissant chaque pelouse impeccable.



PLUS DE PRÉCISION, MOINS DE TEMPS

PATH IQ™ cartographie, s'adapte et corrige en temps réel, fournissant efficacement des résultats précis sans passage inutiles.



UNE FINITION TOUJOURS IMPECCABLE

Qui laissera votre pelouse parfaitement tondu, sans effort, encore et encore avec un résultat professionnel sur lequel vous pourrez compter.

PRÉCISION EXTRÊME, PRÉCISION GPS

Grâce à la technologie satellite avec cinématique en temps réel (RTK), AURA-R2 veille à ce que chaque centimètre carré de votre pelouse reçoive l'attention qu'il mérite. La technologie RTK garantit une tonte en ligne droite et une couverture efficace avec un chevauchement minimal. AURA-R2 est votre compagnon de jardinage fiable et économe en énergie.

LA TONDEUSE QUI SE PERD JAMAIS

L'Odométrie Visuelle Inertielle (VIO) permet à l'AURA-R2 de rester sur la bonne voie, même dans les endroits difficiles tel que sous un arbre d'ombrage ou dans un passage étroit. Il reste concentré, sur la bonne voie, vous permettant de le régler, de l'oublier, d'avoir l'esprit tranquille et d'être assuré d'une tonte parfaite.

VISION INTÉGRÉE, DE L'AURA-R2

AURA-R2 enregistre chaque détail du monde qui l'entoure grâce à la localisation et la cartographie visuelle simultanées (VSLAM). À l'aide de sa caméra binoculaire et de sa technologie de vision avancée, il crée une carte précise de votre pelouse. Il sait où il se trouve, où il est déjà passé et ce qui lui reste à faire ce qui lui permet d'effectuer chaque passage de manière droite et précise.

APPLICATION D'INTÉGRATION & FONCTIONNALITÉS



AURA-R2 se connecte facilement à l'application EGO Connect en Bluetooth, Wi-Fi ou 4G, trois ans de données incluses, vous offrant ainsi un contrôle total où que vous soyez.



L'application EGO Connect vous offre une flexibilité totale pour régler et laisser faire ou affiner chaque détail à votre guise. Ajustez les horaires, les directions de tonte, la hauteur de coupe, l'éclairage, le son et la voix.

Toujours synchronisé et toujours fiable, AURA-R2 vous tient informé et est prêt à réagir à ce que vous souhaitez où que vous soyez.



INSTALLATION

Cartographie : AURA-R2 cartographie votre environnement

Cartographiez avec précision jusqu'à 40 zones de tonte et les chemins qui les relient. Lors de la configuration de votre AURA-R2, choisissez entre la cartographie à distance compatible avec EGO Connect ou demandez à votre revendeur une cartographie par un spécialiste pour définir vos limites et programmer l'AURA-R2 afin qu'il tonde sans difficulté.

Positionnement flexible de l'antenne PATH IQ™ AURA-R2 s'adapte à votre environnement

Les options d'installation de l'antenne PATH IQ™ d'AURA-R2 permettent un retour d'information précis, même dans les propriétés les plus complexes, que vous la souhaitez sur un poteau ou sur un bâtiment. Sauf sous un arbre, notre support poteau peut être installé partout où il est possible de l'enfoncer dans le sol.



FONCTIONNALITÉS COMPLÉMENTAIRES

L'AURA-R2 offre tout ce qui est nécessaire pour obtenir une pelouse impeccable, ainsi que quelques fonctionnalités dont vous ignorez, peut-être, l'utilité :



INDICE D'ÉTANCHÉITÉ IP66

Conçu pour être protégé des projections d'eau et facile à nettoyer, même avec un nettoyeur haute pression.



HAUTEUR DE COUPE RÉGLABLE

Utilisez l'application pour personnaliser votre tonte selon votre goût, avec une hauteur de coupe comprise entre 20 et 90 mm.



MANŒVRABILITÉ EN PENTE

Aborde facilement les terrains difficiles présentant une pente jusqu'à 50 %, tout en conservant le motif de tonte.



DÉTECTEUR PLUIE

AURA-R2 fait une pause et retourne à sa base lorsqu'il détecte la pluie afin d'éviter d'endommager votre pelouse.



SÉCURITÉ ET SÛRETÉ

Tranquillité d'esprit, où que vous soyez. AURA-R2 sait où est sa place et vous alerte si il est indûment déplacé, grâce à son GPS intégré, son verrouillage à distance et son système de suivi en cas de vol.



ÉCLAIRAGE D'APPOINT

Mode nuit activé, AURA-R2 peut évoluer dans l'obscurité pour que votre pelouse soit prête le lendemain matin.



Cartographiez jusqu'à 40 zones distinctes avec leurs propres horaires



Se déplace entre les zones en empruntant les allées, les voies d'accès et les terrasses



Entièrement configuré et contrôlé depuis votre téléphone via l'application EGO Connect

LA GAMME AURA-R2



CARACTÉRISTIQUES

	RMR1500E	RMR3000E	RMR6000E
SURFACE DE TONTE RECOMMANDÉE	1 500 m ²	3 000 m ²	6 000 m ²
DURÉE DE TONTE PAR CHARGE	2 h	2 h	4 h
EFFICACITÉ DE TONTE	180 m ² /h	180 m ² /h	180 m ² /h
SURFACE DE TONTE PAR CHARGE	330 m ²	330 m ²	660 m ²
SURFACE DE TONTE QUOTIDIENNE (24 H)	2 500 m ²	2 500 m ²	3 300 m ²
TYPE DE DÉLIMITATION	Limites virtuelles	Limites virtuelles	Limites virtuelles
DONNÉES	3 ans de données incluses	3 ans de données incluses	3 ans de données incluses
TONTE MULTI-ZONES	20 Zones	20 Zones	40 Zones
CONTOURNEMENT DES OBSTACLES	Vision	Vision	Vision
IDENTIFICATION DES LIMITES DE LA PELOUSE	Vision	Vision	Vision
CAMÉRA	Vision stéréoscopique binoculaire RGB	Vision stéréoscopique binoculaire RGB	Vision stéréoscopique binoculaire RGB
HAUTEUR DE TONTE	20-90 mm	20-90 mm	20-90 mm
LARGEUR DE TONTE	24 cm	24 cm	24 cm
NOMBRE DE LAMES	3 lames pivotantes, 1 disque	3 lames pivotantes, 1 disque	3 lames pivotantes, 1 disque
RÉGLAGE DE LA HAUTEUR DE COUPE	Réglage électronique de la hauteur	Réglage électronique de la hauteur	Réglage électronique de la hauteur
CAPACITÉ DE LA BATTERIE	5 Ah	5 Ah	10 Ah
MOTEUR DE TONTE	Moteur sans balai	Moteur sans balai	Moteur sans balai
INDICE D'ÉTANCHÉITÉ	IP66	IP66	IP66
DIMENSIONS	670 x 510 x 310 mm	670 x 510 x 310 mm	670 x 510 x 310 mm
POIDS DU ROBOT	15 kg	15 kg	15,5 kg



HAUTEUR DE COUPE ASSISTÉE AVEC 8 PRÉRÉGLAGES

LOGEMENT POUR JUSQU'À SIX BATTERIES 56V EGO PORTABLES

FEUX À LEDS

PLATEAU DE COUPE 98 CM EN ACIER PRESSÉ À DEUX LAMES
les moteurs indépendants permettent un excellent ramassage de l'herbe

AUTOPORTÉE RAMASSAGE TR3801E-B

Coupe 98 cm, bac de 300 Litres

Le développement de la gamme de tondeuses autoportées EGO est la conséquence du succès rencontré par la tondeuse EGO Z6. La Z6 est la première tondeuse autoportée, au monde, à rayon de braquage zéro compatible avec une plate-forme de batteries portables et elle a prouvé que la puissance combinée des batteries 56 V d'EGO pouvait faire mieux que rivaliser avec les équivalentes thermiques.

Utilisant également jusqu'à six batteries portables 56V EGO, les nouvelles tondeuses autoportées type tracteur d'EGO sont prêtes à égaler le succès de la série Z6 permettant non seulement d'adapter la quantité d'énergie nécessaire en fonction de la surface à tondre, mais aussi et surtout d'utiliser les mêmes batteries que les autres outils EGO. Les tondeuses autoportées EGO offrent une puissance équivalente aux thermiques, dotées d'un moteur équivalent à 22 CV avec moins de bruit et aucune émission.

Vous pouvez adapter la combinaison de batteries en fonction de la taille de votre pelouse et de vos préférences de tonte.

Les commandes numériques entièrement personnalisables vous permettent d'adapter la configuration et les performances au travail à effectuer.

Elles peuvent tondre jusqu'à 8 000 M² sur une seule charge.



ÉCRAN LCD

Permet de voir la vitesse des lames, celle de déplacement de la tondeuse et le niveau de charge des batteries.

TR3801E-B	
Largeur de coupe, cm	98
Moteurs (x3)	2 x lames et 1 x avancement
Vitesse	Jusqu'à 10 km/h
Réglage de la hauteur de coupe	8 positions
Hauteur de coupe, mm	25 - 100
Capacité du bac, litres	300
Autonomie	Jusqu'à 8 000 m ²
Chargeur mural	D'origine
Obturbateur mulching	En option
Poids sans la batterie, kg	220

AUTOPORTÉE ÉJECTION LATÉRALE TR4201E

Plateau de 107 cm

La tondeuse autoportée EGO TR4201E est équipée du plateau 107 cm à double lame. Livrée d'origine avec son kit mulching elle permet de tondre des parcelles d'herbe haute et d'avoir en parallèle un travail de finition impeccable pour de l'herbe plus basse. Tout ceci avec la plateforme 6 batteries EGO dans laquelle vous pouvez intégrer n'importe quelle batterie EGO et les utiliser ensuite pour vos autres machines de la gamme EGO.



TR4201E	
Largeur de coupe, cm	107
Moteurs (x3)	2 x lames et 1 x avancement
Vitesse	Jusqu'à 10 km/h
Réglage de la hauteur de coupe	8 positions
Hauteur de coupe, mm	25 - 100
Autonomie	Jusqu'à 8 000 m ²
Chargeur mural	D'origine
Obturbateur mulching	D'origine
Poids sans la batterie, kg	182



SÉLECTION DE LA MARCHÉ AVANT/ARRIÈRE

SIÈGE SUSPENSION RESSORT CONFORTABLE AVEC ACCOUDOIRS



CHARGEUR RAPIDE 1600W

Charge complètement 6 batteries 10Ah EGO 56V ARC Lithium™ en seulement 3 heures



MOTEUR INDIVIDUEL Pour chaque lame

PLATEAU DE COUPE EN ACIER EMBOUTI



ARC
LITHIUM
56V
ZERO
EMISSION

3 TONDEUSES AUTOPORTÉES

à rayon de braquage zéro !

Z6

Développant une puissance équivalente à celle d'un moteur thermique de 22 chevaux, sans les émissions, la Z6 permet de tondre jusqu'à un hectare (10.000 M²) avec une seule charge de six batteries 12 Ah. Vous pouvez adapter le nombre de batteries en fonction de la surface de votre pelouse et de votre technique d'utilisation préférée, ce qui n'est le cas d'aucune autre ZTR alimentée par batterie sur le marché. Le chargeur le plus rapide du secteur recharge complètement les batteries en 3 heures à peine, soit 4 fois plus vite que la concurrence, tandis que les quatre moteurs (ou cinq selon modèle), indépendants, sans balai apportent la puissance et les performances de l'essence pour accomplir le travail.



ZT4201E



ZT5201E-L



ZT4201E-S



COMBINE LA PUISSANCE DE PLUSIEURS BATTERIES EGO ARC LITHIUM 56V

ÉCRAN DIGITAL
INTUITIF

COFFRE À BATTERIES

RÉGLAGE DE LA HAUTEUR
DE COUPE CENTRALISÉ

SIÈGE RÉGLABLE
& SUSPENSION
AJUSTABLE

FEUX À LEDS

ÉJECTION LATÉRALE
ET OBTURATEUR
MULCHING D'ORIGINE



ZERO TURN ZT4201E

Z6



DÉCOUVREZ LA ZT4201E
EN SITUATION



CHARGEUR MURAL ULTRA RAPIDE

La Z6 est une tondeuse autoportée électrique unique en son genre. Dotée de la technologie Peak Power™+, elle peut accueillir jusqu'à 6 batteries EGO 56V ARC Lithium™, offrant ainsi une puissance équivalente à celle d'un moteur thermique de 22 CV et permettant de tondre jusqu'à 10.000 m² en une seule charge.

Ultra rapide, le chargeur 1600 W charge complètement 4 batteries de 10 Ah en 2 heures seulement. Il peut même charger simultanément six batteries. Grâce à son design équilibré et surbaissé, la tondeuse autoportée Z6 épouse les reliefs du sol. Avec un rayon de braquage à 360°, elle peut prendre des virages extrêmement serrés. Quel que soit le terrain, la suspension hydraulique du siège assure une conduite souple, à une vitesse allant jusqu'à 13 Km/h.

L'utilisateur peut régler d'une seule main la hauteur de coupe selon 10 positions, de 2,5 à 10 cm. Il peut aussi choisir la gestion de ses déchets de tonte : éjection latérale, mulching ou bac de ramassage. Une interface intuitive LCD permet de personnaliser la tonte selon trois modes de conduite : «Standard» pour une utilisation quotidienne, «Contrôlée» pour protéger le gazon et «Sport», pour des coupes de précision dans les virages serrés.

ZT4201E	
Largeur de coupe, cm	107
Moteurs (x4)	Sans balai
Vitesse	13 km/h AV maximum 5,6 km/h AR maximum
Réglage de la hauteur de coupe	Centralisé, 10 positions
Hauteur de coupe, mm	25 - 100
Capacité du bac, litres	230
Bac	En option
Autonomie	1 000 à 10 000 m ²
Chargeur mural	D'origine
Obturateur mulching	D'origine
Poids sans la batterie, kg	195

ZERO TURN ZT5201E-L

Un plateau de coupe de 132 cm !

Après le lancement réussi de notre première Zéro Turn ZTR en 2022, nous ajoutons à la gamme cette nouvelle machine avec un plateau mécano soudé et plus grand avec 3 lames offrant une largeur de coupe de 132 cm. Nous l'avons équipée de pneumatiques plus larges pour améliorer son adhérence.

Avec toutes les caractéristiques que vous êtes en droit d'attendre d'une tondeuse Zéro Turn EGO, elle est équipée d'un siège à suspension hydraulique, d'un porte-gobelet, d'un rangement avec port USB pour téléphone. Grâce à la technologie Peak Power™ cette Z6 combinera la puissance de jusqu'à 6 batteries EGO ARC Lithium™ 56V.



COMPARTIMENT DE RANGEMENT

ÉCRAN DIGITAL INTUITIF
Réglage de la vitesse d'avancement, de la lame et gestion de l'autonomie

SIÈGE RÉGLABLE & SUSPENSION AJUSTABLE

ROUES AVANT GRANDE LARGEUR



PLATEAU DE COUPE 132 CM MÉCANO SOUDÉ

ZT5201E-L	
Largeur de coupe, cm	132
Moteurs (x5)	Sans balai
Vitesse	8 à 13 km/h AV maximum 5,6 km/h AR maximum
Réglage de la hauteur de coupe	Centralisé, 10 positions
Hauteur de coupe, mm	25 - 100
Capacité du bac, litres	230
Bac	En option
Autonomie	1000 à 10000 m ²
Chargeur mural	D'origine
Obturbateur mulching	En option (ABP5200)
Poids sans la batterie, kg	217

NOUVEAU VOLANT AVEC ÉCRAN INTÉGRÉ

FEUX À LEDS



COMPARTIMENT DE RANGEMENT

PLATEAU DE COUPE 107 CM

ZERO TURN ZT4201E-S

Version avec volant

Cette nouvelle Z6 élargit la gamme des tondeuses autoportées EGO Power+. Dotée d'un nouveau système de guidage avec petit volant et régulateur de vitesse, la ZT4201E-S développe une puissance équivalente à celle d'une tondeuse autoportée thermique de 22 CV ; ceci sans aucune émission. Avec son plateau de coupe de 107 cm, la Z6 peut tondre jusqu'à 10.000 m² en une seule charge de six batteries 12 Ah. Vous adoptez la combinaison de batteries en fonction de la taille de votre pelouse et de votre façon de faire.

ZT4201E-S

Largeur de coupe, cm	107
Moteurs (x4)	Sans balai
Vitesse	5 à 13 km/h AV maximum 5,6 km/h AR maximum
Réglage de la hauteur de coupe	Centralisé, 10 positions
Hauteur de coupe, mm	25 - 100
Capacité du bac, litres	230
Bac	En option
Autonomie	1000 à 10000 m ²
Chargeur mural	D'origine
Obturbateur mulching	D'origine
Poids sans la batterie, kg	185



Débroussailleuses Power+

Outre leur large diamètre de coupe permettant de réaliser n'importe quelle tâche, les débroussailleuses EGO Power+ sont équipées d'une poignée à réglage rapide pour un équilibre et un contrôle optimum. La fonction de démarrage progressif et le contrôle de vitesse constante garantissent une taille uniforme avec une seule charge. La batterie au lithium en arc vous apporte toute la puissance dont vous avez besoin pour venir à bout des conditions les plus difficiles.

D'autres fonctions incluent la sélection de vitesse de coupe, le remplacement aisé du fil et le double fil de coupe pour une coupe plus rapide et moins de vibrations.

La fonction Powerload disponible sur plusieurs modèles est unique chez EGO et permet un changement ultra simple du fil de coupe sans outils et sans avoir besoin d'ouvrir la tête de coupe de la machine !



ST1300E-S
LARGEUR DE COUPE : 33 CM

DIAMÈTRE DU FIL : 2 MM



ST1400E-ST
avec Powerload
LARGEUR DE COUPE : 35 CM

DIAMÈTRE DU FIL : 2,4 MM



ST1510E-T
avec Powerload
LARGEUR DE COUPE : 38 CM

DIAMÈTRE DU FIL : 2,4 MM



ST1530E
LARGEUR DE COUPE : 38 CM

DIAMÈTRE DU FIL : 2,4 MM



ST1610E-T
LARGEUR DE COUPE : 40 CM

DIAMÈTRE DU FIL : 2,4 MM

(AVEC POWERLOAD ET DÉROULAGE AUTOMATIQUE DU FIL)



BC3800E
LARGEUR DE COUPE : 38 CM

DIAMÈTRE DU FIL : 2,4 MM

Rotocut RTX2300

ANTI PROJECTIONS



DIAMÈTRE LAME 23 CM

La lame anti projection ou rotocut RTX2300 de la marque EGO apporte une solution pour le travail de nettoyage en zone urbaine.

Cet outil, monté sur une débroussailleuse EGO d'un diamètre de coupe de 23 cm permet une coupe nette et efficace dès le premier passage tout en évitant la projection de cailloux et en réduisant le risque de dommages aux arbres ou objets proches.

DÉBROUSSAILLEUSE

ST1510E-T

TÊTE À REMBOBINAGE
AUTOMATIQUE
POWERLOAD

ARC LITHIUM
56V ZERO
EMISSION



	ST1300E-S	ST1400E-ST	ST1510E-T	ST1530E	ST1610E-T	BC3800E
LARGEUR DE COUPE, CM - Tête coupe bordure	33	35	38	38	40	38
Vitesse	Vitesse constante 2 vitesses	Vitesse variable 2 vitesses	Vitesse constante 2 vitesses	Vitesse constante 2 vitesses	Vitesse constante Digitale 2 vitesses	Vitesse variable
Autonomie batterie	2,5 Ah : 70 min 5 Ah : 140 min 7,5 Ah : 210 min	2,5 Ah : 60 min 5 Ah : 120 min 7,5 Ah : 165 min	2,5 Ah : 45 min (vitesse normale) 5 Ah : 90 min 7,5 Ah : 135 min	2,5 Ah : 18 min (vitesse normale) 5 Ah : 45 min 7,5 Ah : 72 min	2,5 Ah : 40 min (vitesse normale) 5 Ah : 85 min 7,5 Ah : 125 min	5 Ah : 40 min 7,5 Ah : 65 min
Diamètre du fil, mm	2	2,4	2,4	2,4	2,4	2,4
Alimentation du fil	Avance du fil Par frappe au sol	Tête Powerload	Tête Powerload	Avance du fil Par frappe au sol à recharge rapide	Tête Powerload sortie automatique du fil	Avance du fil Par frappe au sol à recharge rapide
Poignée auxiliaire	Réglage de boucle et attache-rapide	Réglage de boucle et attache-rapide	Réglage de boucle et attache-rapide	Réglage de boucle et attache-rapide	Réglage rapide	Réglage guidon et attache-rapide
Bandoulière	-	-	Incluse	Incluse	Incluse	Harnais inclus
Poids sans la batterie, kg	2,7	3,4	3,5	4,2	3,4	4,4
Pack disponible	PACK-ST1301ES Comprend 1 batterie 2,5 Ah et un chargeur standard	PACK-ST1400E Comprend 1 batterie 2,5 Ah et un chargeur standard	PACK-ST1511E-T Comprend 1 batterie 2,5 Ah et un chargeur standard		PACK-ST1610E Comprend 1 batterie 4 Ah et un chargeur standard	

Multi-outils Power+

La tête moteur du Multi-outils est très polyvalente, elle peut être couplée à 16 outils différents qui rendront les travaux d'entretien du jardin plus faciles. Il suffit de les connecter en toute sécurité et d'appuyer sur la gâchette de vitesse variable pour ajuster la puissance nécessaire au travail. Poignée boucle pour un confort d'utilisation accru. Elle est alimentée par toutes les batteries de la gamme EGO.

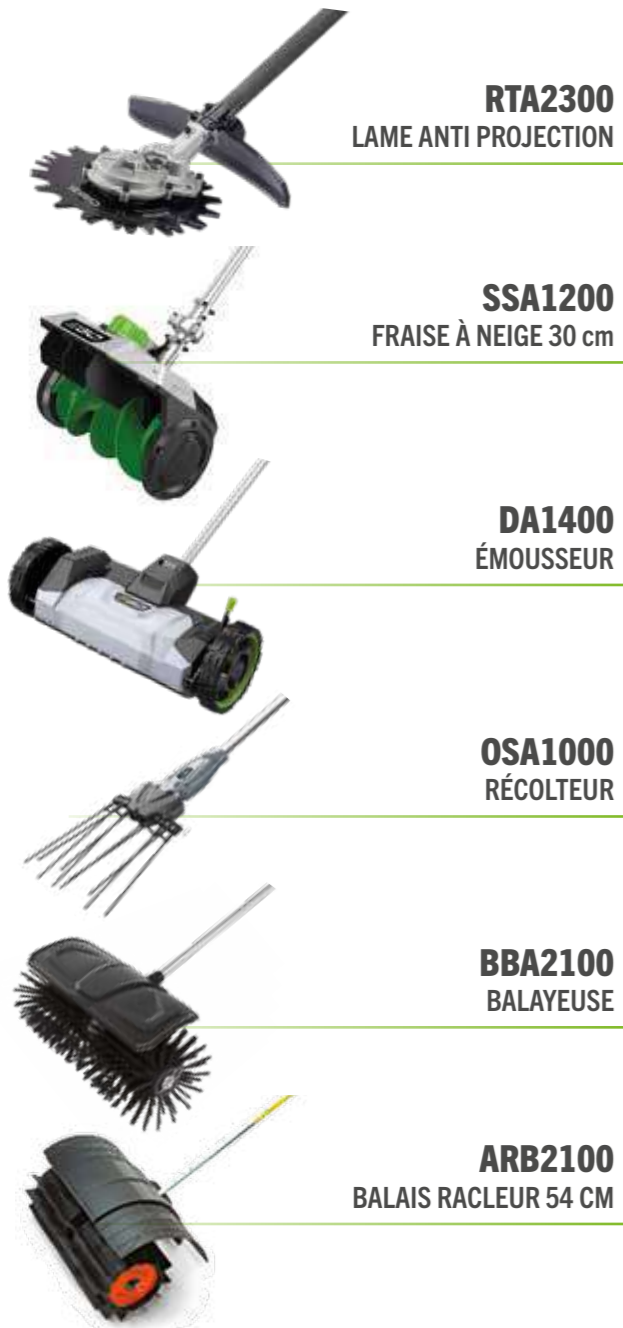

RTA2300
LAME ANTI PROJECTION

SSA1200
FRAISE À NEIGE 30 cm

DA1400
ÉMOUSSEUR

OSA1000
RÉCOLTEUR

BBA2100
BALAYEUSE

ARB2100
BALAIS RACLEUR 54 CM



CTA9500E
CULTIVATEUR

HTA2000E
TAILLE-HAIES

HTA2000S
TAILLE-HAIES (COURT)

PSA1000E
TRONÇONNEUSE SUR PERCHE

STA1500E
DÉBROUSSAILLEUSE

STA1600E
DÉBROUSSAILLEUSE
avec Power Load

STA1700
DÉBROUSSAILLEUSE
avec Power Load
et déroulage automatique du fil

BCA1200E
DÉBROUSSAILLEUSE À LAME

EA0800E
DRESSE-BORDURES

EP7501E
RALLONGE 75 CM

	CTA9500E	HTA2000E	HTA2000S	PSA1000E	STA1500E	STA1600E	STA1700
Poids, kg	3,9	2,3	2,2	1,9	1,59	1,53	1,7
Longueur totale, cm	99	160	120	142	97	97	97
Longueur de la lame, cm	21/24	51	51	25	-	-	-
Largeur de coupe, cm	-	-	-	-	38	40	43
Diamètre du fil, mm	-	-	-	-	2,4	2,4	2,4
Capacité de coupe, mm	-	26	26	-	-	-	-
Type de lame	2 ou 4 fraises	Lame acier découpée au laser à deux côtés	Lame acier découpée au laser à deux côtés	-	-	-	-



(PH1400E*)

(PH1420E)

	PH1400E*/ PH1420E	PHX1600
Type de moteur	Sans balai	Sans balai
Sens de rotation	Anti horaire	Anti horaire
Commande de vitesse	Vitesse variable / 2 vitesses	Vitesse variable / 3 vitesses
Matériau de l'arbre d'entraînement	Acier solide 7 mm	Acier solide 7 mm
Type de tube d'entraînement	Aluminium / Carbone	Carbone
Mécanisme d'accouplement	Changement rapide sans outil	Changement rapide sans outil
Poids	2,7 kg / 2,8 kg	2,95 kg
Pack disponible	Oui, nous consulter	Oui, nous consulter

* Modèle disponible jusqu'à épuisement des stocks

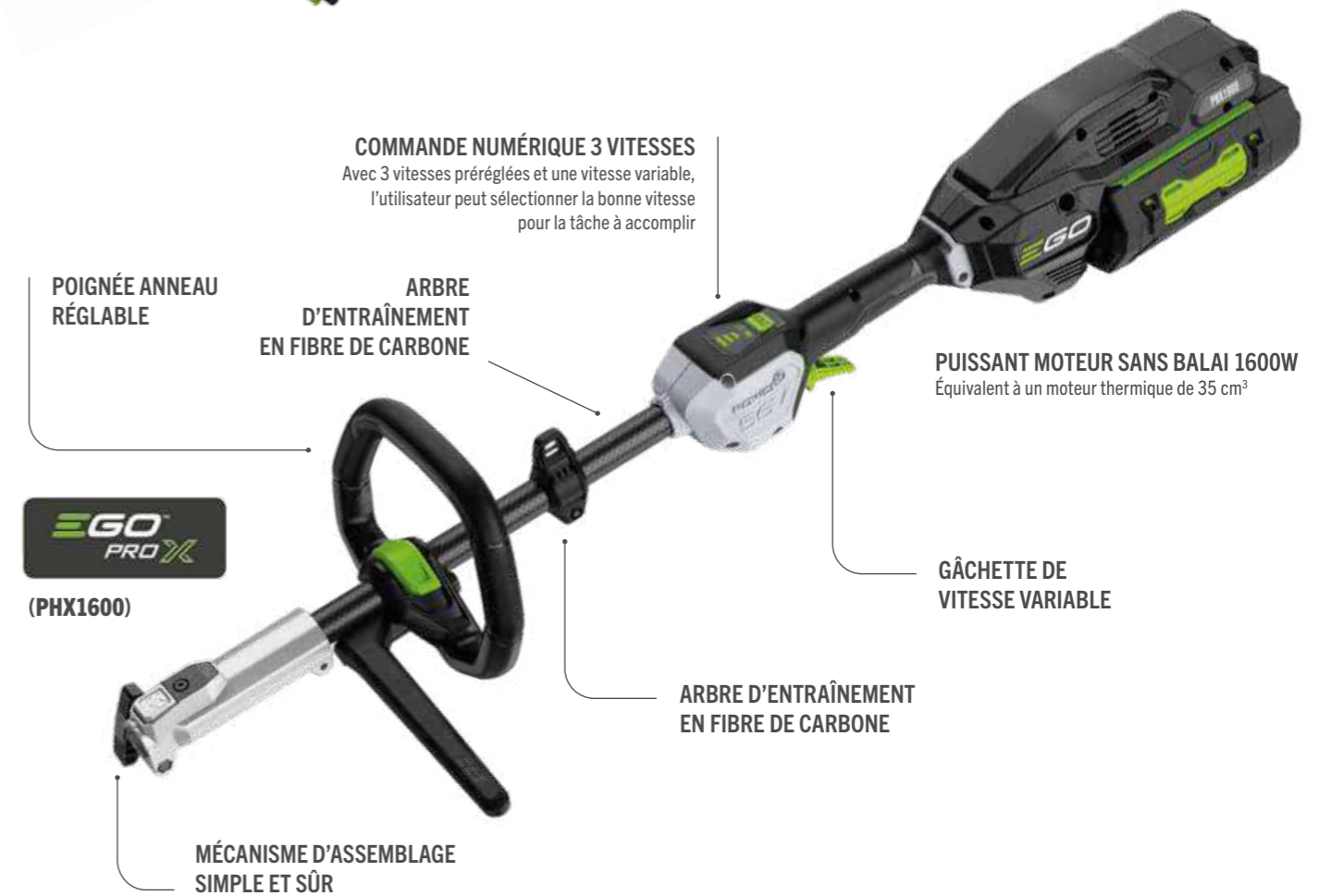

COMMANDE NUMÉRIQUE 3 VITESSES
Avec 3 vitesses pré-réglées et une vitesse variable, l'utilisateur peut sélectionner la bonne vitesse pour la tâche à accomplir

POIGNÉE ANNEAU RÉGLABLE

ARBRE D'ENTRAÎNEMENT EN FIBRE DE CARBONE

PUISSANT MOTEUR SANS BALAI 1600W
Équivalent à un moteur thermique de 35 cm³

GÂCHETTE DE VITESSE VARIABLE

ARBRE D'ENTRAÎNEMENT EN FIBRE DE CARBONE



(PHX1600)

MÉCANISME D'ASSEMBLAGE SIMPLE ET SÛR

BCA1200E	EA0800E	RTA2300	OSA1000	DA1400	BBA2100
1,82	2,26	2	2,2	7,2	5 kg
97	92	-	140	176,5	102
-	20	-	33	-	-
30	-	23	-	38	56
-	-	-	-	-	-
-	-	-	-	-	-
Lame acier réversible à 3 côtés	-	2 lames acier à contre rotation	-	-	-



Taille-haies Power+

Outre leur design équilibré pour une utilisation plus pratique, les taille-haies EGO Power+ sont équipés de lamiers double face, de lames découpées au laser et affûtées au diamant pour des coupes propres et précises.

Le sélecteur à deux vitesses vous permet de choisir la bonne vitesse pour chaque tâche et la grande capacité de coupe vous permet de couvrir des zones plus importantes avec des branches et tiges plus épaisses.

La protection de bout de lame empêche les dommages causés par les clôtures et les murs. Pour travailler en toute sécurité, le fourreau protège la lame, tandis que le frein électrique stoppe les lames lorsque la gâchette est relâchée.

Alimentée par la batterie 56 V au lithium en arc rivalisant avec les moteurs à essence, une seule charge offre une autonomie si impressionnante que vous serez stupéfait du temps de travail sans recharge.

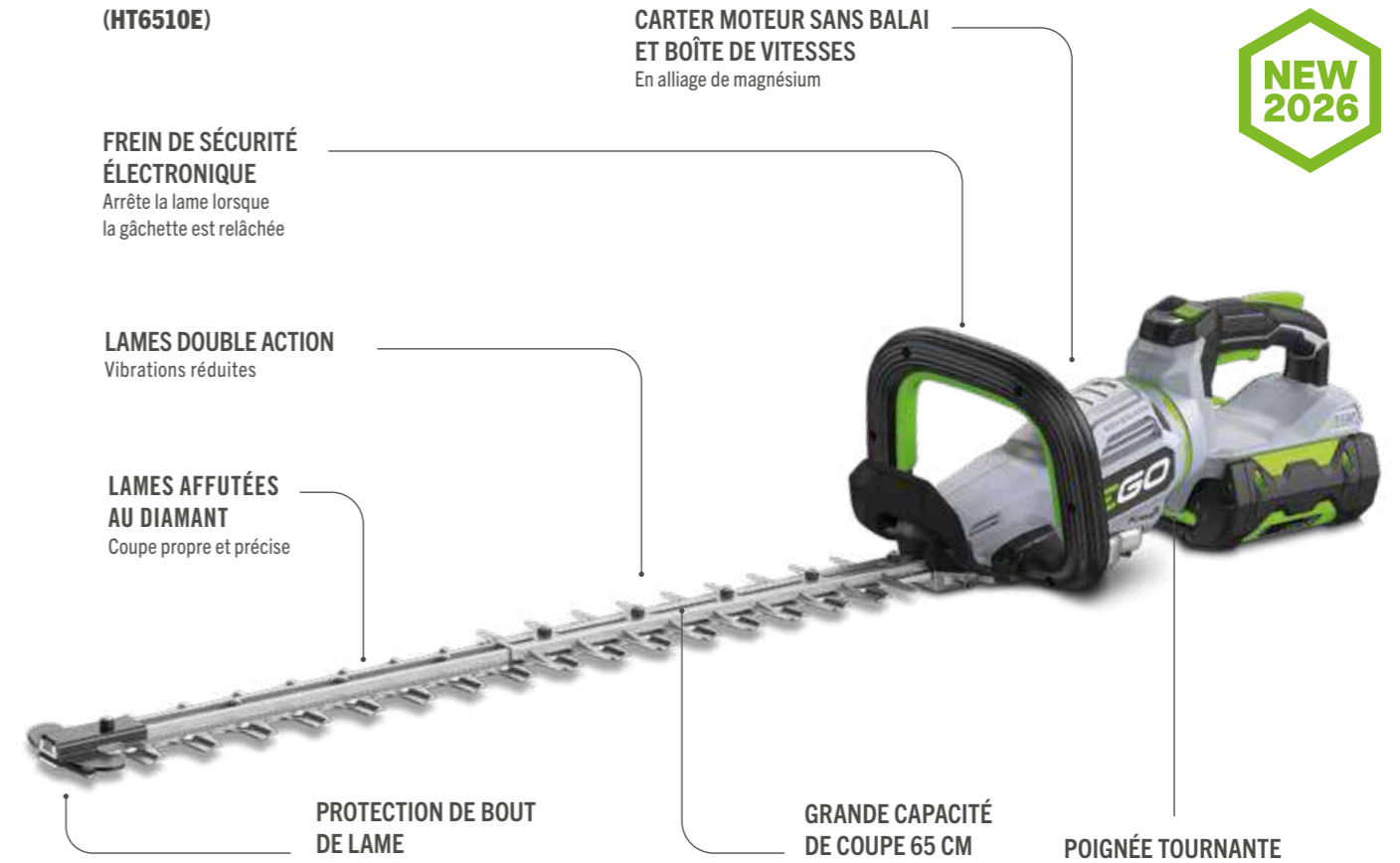

	CHT2001E	HT2000E	HT2410E	HT2600E	HT5110E	NEW 2026 HT6510E	NEW 2026
Longueur de lame, cm	20	51	61	66	51	65	
Pas de coupe, mm	-	25	26	30	33	33	
Profondeur de lame, mm	8	20	20	20	30	30	
Type de lame	sculpte-haie coupe gazon	Double face	Double face	Double face	Double face	Double face	
Autonomie	Batterie 12V 2 Ah : 70 min	Batterie 2,5 Ah : 75 min Batterie 5 Ah : 120 min Batterie 7,5 Ah : 225 min	Batterie 2,5 Ah : 75 min Batterie 5 Ah : 150 min Batterie 7,5 Ah : 225 min	Batterie 2,5 Ah : 60 min Batterie 5 Ah : 120 min Batterie 7,5 Ah : 180 min	Batterie 2,5 Ah : 80 min	Batterie 2,5 Ah : 80 min	
Vitesses	1	1	1	1	2	2	
Poignée pivotante	Non	Non	Non	45° et 90° à gauche et à droite	45° et 90° à gauche et à droite	45° et 90° à gauche et à droite	
Niveau sonore db	-	81 - 94 db	83 - 96 db	84 - 94 db	-	-	
Protection pointe de lame	Non	Oui	Oui	Oui	Oui	Oui	
Poids sans la batterie, kg	0,66	2,8	3	3,1	3,4	3,5	
Pack disponible	Livré d'origine avec batterie et chargeur	PACK-HT2001E Comprend 1 batterie 2,5 Ah et un chargeur standard	PACK-HT2411E Comprend 1 batterie 2,5 Ah et un chargeur standard	PACK-HT2600E Comprend 1 batterie 2,5 Ah et un chargeur standard	-	-	

Tronçonneuses Power+

Les tronçonneuses EGO Power+ sont d'une conception robuste pour répondre aux travaux les plus difficiles. Troncs, bûches, branches, ne leur résistent pas.

La tension de chaîne sans outil facilite le réglage et l'ajustement. Vérifiez le niveau de lubrification par la fenêtre d'inspection d'huile et vous êtes prêt !

Elles sont également à la pointe en matière de sécurité : le dispositif anti-retour et le frein électrique vous protègent pendant votre travail. Le système de lubrification automatique permet un travail en douceur et limite les frottements.

De plus, avec la batterie 56 Volts au lithium en arc EGO, ces machines affichent une autonomie impressionnante et une puissance incroyable avec une seule charge.



CS1200E
GUIDE : 30 CM



CS1410E
GUIDE : 35 CM



CS1610E
GUIDE : 40 CM



CS1800E*
GUIDE : 45 CM

CS1810E
GUIDE : 45 CM

NEW 2026

* Modèle disponible jusqu'à épuisement des stocks

CHAÎNES DE TRONÇONNEUSES



AC1400
Chaîne 90PX
et CS1410E

AC1600
Chaîne 90PX
pour CS1610E

AC1800
Chaîne 90PX
pour CS1800E

AC2000
Chaîne 91PX
pour CS2000E

GUIDES DE CHAÎNE



AG1400
Barre de guide
de 35 cm pour
CS1410E

AG1600
Barre de guide
de 40 cm pour
CS1610E

AG1800
Barre de guide
de 45 cm pour
CS1800E

AG2000
Barre de guide
de 50 cm pour
CS2000E



VITESSE DE CHAÎNE RAPIDE
Pour une coupe facile et en douceur
des gros troncs d'arbres

(CS2000E)

GRILLE DE BUTÉE
Pour un meilleur contrôle
lors de la coupe des troncs d'arbres

**HUILE DE CHAÎNE,
ALIMENTATION AUTOMATIQUE**
Pour de meilleures performances de coupe

**FENÊTRE OPAQUE
CONTRÔLE DU NIVEAU D'HUILE**

**MOTEUR SANS BALAI
HAUTE EFFICACITÉ**
Offre davantage de puissance
et d'autonomie

FREIN DE CHAÎNE

	CS1200E	CS1410E	CS1610E	CS1810E	NEW 2026 CS2000E
Longueur de lame, cm	30	35	40	45	50
Vitesse de chaîne, m/s	20	20	20	22	25
Barre de chaîne	AK1204Q	Oregon 144MLEA041	Oregon 164MLEA041	Oregon	NC
Type de chaîne	AC1204Q (12" 1.1 mm 1/4)	Oregon 90PX (1.1 mm 3/8")	Oregon 90PX (1.1 mm 3/8")	(1.3 mm 3/8")	(1.3 mm 3/8")
Autonomie**	Batterie 2,5 Ah : 130 coupes Batterie 5 Ah : 265 coupes Batterie 7,5 Ah : 420 coupes	Batterie 2,5 Ah : 130 coupes Batterie 5 Ah : 300 coupes Batterie 7,5 Ah : 450 coupes	Batterie 2,5 Ah : 130 coupes Batterie 5 Ah : 300 coupes Batterie 7,5 Ah : 450 coupes	Batterie 2,5 Ah : 110 coupes Batterie 5 Ah : 270 coupes Batterie 7,5 Ah : 400 coupes	Batterie 2,5 Ah : 55 coupes Batterie 5 Ah : 110 coupes Batterie 7,5 Ah : 165 coupes
Réservoir d'huile, ml	150	150	150	200	150
Lubrification automatique	Oui	Oui, 5 à 10 ml/min	Oui	Oui	Oui
Frein de chaîne	Oui	Oui	Oui	Oui	Oui
Niveau sonore db	89 - 97 db	92 - 102 db	91 - 102 db	92 - 102 db	89 - 105 db
Vibrations	NC	3,4 / 2,8	3,4 / 2,8	5,1 - 3,5	4,7 - 4,2
Tension sans outil	Oui	Oui	Oui	Oui	Manuel
Poids sans la batterie, kg	2,4	4,1	4,1	4,6	5,9
Pack disponible	-	PACK-CS1411E Comprend 1 batterie 2,5 Ah et un chargeur standard	PACK-CS1614E Comprend 1 batterie 5 Ah et un chargeur rapide	PACK-CS1814E Comprend 1 batterie 5 Ah et un chargeur rapide	PACK-CS2005E Comprend 1 batterie 6 Ah et un chargeur rapide

** exemple sur tronc de 10 x 10 cm



Souffleurs Power+

Alimentés par un moteur sans balai haute efficacité, les souffleurs EGO Power+ sont dotés d'une technologie de turbine à jet et d'un tube de large diamètre pour offrir un flux d'air maximum.

Dotés d'une fonction de vitesse variable pour que vous restiez aux commandes, ils incluent également un mode Turbo Boost capable d'expulser jusqu'à 1300 m³ d'air par heure. C'est plus que ce que propose la plupart des souffleurs thermiques sur le marché.



POIGNÉE ERGONOMIQUE

POIGNÉE ERGONOMIQUE
AVEC COMMANDE DE
VITESSE VARIABLE

CONVERTIBLE EN ASPIRATEUR / BROYEUR / SOUFFLEUR
ULTRA RAPIDE ET SANS OUTILS

LARGE CONDUIT
POUR UN DÉBIT
D'AIR MAXIMUM

GACHETTE
D'ATTACHE RAPIDE

SAC DE
COLLECTE

(LV5000E)

ARC LITHIUM 56V ZERO EMISSION

	LV5000E	LB6150E	LB6700E	LB7650E	LB6000E
Autonomie vitesse faible	Batterie 2,5 Ah : 38 min Batterie 5 Ah : 75 min Batterie 7,5 Ah : 110 min	Batterie 2,5 Ah : 100 min Batterie 5 Ah : 200 min Batterie 7,5 Ah : 300 min	Batterie 5 Ah : 200 min Batterie 7,5 Ah : 300 min	Batterie 5 Ah : 150 min Batterie 7,5 Ah : 225 min	Batterie 5 Ah : 120 min Batterie 7,5 Ah : 180 min
Autonomie vitesse élevée	Batterie 2,5 Ah : 6 min Batterie 5 Ah : 12 min Batterie 7,5 Ah : 18 min	Batterie 2,5 Ah : 15 min Batterie 5 Ah : 30 min Batterie 7,5 Ah : 45 min	Batterie 5 Ah : 30 min Batterie 7,5 Ah : 45 min	Batterie 2,5 Ah : 25 min Batterie 5 Ah : 37 min	Batterie 5 Ah : 22 min Batterie 10 Ah : 44 min
Autonomie mode boost	Batterie 2,5 Ah : NC Batterie 5 Ah : NC Batterie 7,5 Ah : NC	Batterie 2,5 Ah : 10 min Batterie 5 Ah : 18 min Batterie 7,5 Ah : 30 min	Batterie 5 Ah : 15 min Batterie 10 Ah : 23 min	Batterie 5 Ah : 17 min Batterie 7,5 Ah : 26 min	Batterie 5 Ah : 15 min Batterie 10 Ah : 30 min
Volume d'air max. (m³/h)	850	1045	1138	1300	1020
Vitesse de l'air max. (km/h)	335	274	290	313	193
Force mode boost (N)	15	18,5	21	26	19
Réglage de vitesse	Variable	Variable + Boost	Variable + Boost	Variable + Boost	Variable
Niveau Sonore LpA/LwA	88 dB(A) - 102 dB(A)	88 dB(A) - 99 dB(A)	91 dB(A) - 101 dB(A)	83 dB(A) - 98 dB(A)	83 dB(A) - 97 dB(A)
Vibration (M/S²)	1,8	0,68	1,3	0,8	1,5
Poids sans la batterie kg	5,8 (aspiro-broyeur) 4,2 (souffleur)	2,15	2,2	2,1	5,7
Pack disponible	PACK-LV5004E Comprend 1 batterie 5 Ah et un chargeur standard.	PACK-LB6151E Comprend 1 batterie 2,5 Ah et un chargeur standard.	PACK-LB6704E Comprend 1 batterie 5 Ah et un chargeur rapide.	-	LB6002E Comprend 1 batterie 5 Ah et un chargeur rapide. PACK-LB6000E Comprend 1 batterie 10 Ah et un chargeur rapide.



NEW 2026

HPW1800E

Nettoyeur Haute pression compact

Le nouveau nettoyeur haute pression compact d'EGO permet un nettoyage puissant dans un format portable. Il est possible désormais « saisir et travailler » pour accomplir toutes les tâches de nettoyage exigeantes. Modes faciles à régler et connexions rapides, combinés à quatre options de buses, un canon à mousse, tuyau grande longueur.



POLYVALENT
Tirez l'eau de n'importe quelle réserve d'eau douce ou raccordez-le à un tuyau d'arrosage

RANGEMENT LANCE
Emplacement sécurisé pour le transport et l'utilisation

	HPW1800E
PRESSION MAXIMALE	125 Bar/ 1800 psi
DÉBIT MAX.	270 L/H
BUSES	4
POIDS	9,2 kg

NEW 2026

LAMPE AMOVIBLE



COMPARTIMENT BATTERIE
Compatible avec toutes les batteries EGO 56V ARC Lithium™



PIEDS ANTI-VIBRATIONS
En caoutchouc pour une meilleure stabilité

IF1600E

Gonfleur compact 3 en 1

Grâce aux modes pression / volume sélectionnables, vous pouvez désormais gonfler avec précision, rapidement, tout type de pneu de la voiture au vélo, du matelas pneumatique aux jouets de plage et ballons en toute simplicité. Le gonfleur comprend également un projecteur amovible intelligemment conçu

Un gonfleur polyvalent à grand volume d'air, ultra-rapide, avec modes haute pression / volume. Un projecteur offrant une meilleure visibilité la nuit ou dans des conditions de faible luminosité.

	IF1600E
PRESSION MAXIMALE	160 psi
MODE HAUTE PRESSION VITESSE DE POMPAGE	18 L/min - 2,5 Bar
PROTECTION IP	IPX4
ACCESSOIRES INCLUS	Tuyau haute pression, tuyau grand volume, embout aiguille pour ballons de sport, valve Presta, embout conique haute pression

HPW2000E

Nettoyeur Haute pression

Le nettoyeur haute pression EGO associe une puissance de nettoyage élevée (390 L/H ou 135 Bars) à une autonomie intéressante grâce à la technologie Peak power et la double batterie. Le contrôle à distance de la puissance au niveau de la poignée et une sélection de buses (X4) vous donnent un contrôle complet pour obtenir les résultats les plus efficaces et les plus performants pour toute une série de tâches de nettoyage. Ce nettoyeur unique offre la possibilité de brancher un tuyau d'arrosage classique mais aussi de puiser l'eau dans une source autre, type réservoir, afin de le rendre complètement mobile et autonome. **PACK-HPW2000E : Nettoyeur + 2X batteries 7,5Ah et 2X CH7000E**



POIGNÉE TÉLESCOPIQUE ET ROUES DE TRANSPORT



RÉSERVOIR 12 LITRES

WDV0900E

Aspirateur eau & poussières

Le nouvel aspirateur eau et poussières EGO POWER+ de 34 litres offre des performances inégalées avec une puissance d'aspiration de 180 m³/h. Il possède 3 modes d'alimentation contrôlés via une télécommande pour vos tâches de nettoyage.

Alimenté par la batterie 5.0 Ah ARC Lithium™ 56V EGO, il offre jusqu'à 60 min. d'utilisation en mode ECO, 33 en mode élevé et 18 en mode turbo. Des espaces de rangement sont intégrés pour les buses, les rallonges et les tuyaux. Les accessoires fournis sont : deux tubes rallonge, un suceur plat, un suceur brosse ronde pour la poussière, petit suceur de sol de brosse, suceur racleur bords caoutchouc et un tuyau de 2,1 m. Le système intégré de nettoyage du filtre permet de maintenir un niveau de performance optimal.



SYSTÈME ANTI-REBOND
Pour la sécurité de l'utilisateur



PHA7400E Tarière à batterie

Pour le forage de trous dans le sol et la glace, grâce à de nombreuses fonctions conçues pour le confort et la sécurité de l'utilisateur. Accessoires de forage disponibles en option. Forêts terre - ETA0800E - et glace - ITA0800E. Le forage à grande vitesse du sol et la glace est facilité - avec des commandes pratiques pour l'utilisateur comprenant 2 vitesses, une gâchette à vitesse variable, une fonction d'inversion et une poignée ergonomique. Un système anti-rebond (protection électronique et gyroscopique) associé à un arrêt progressif en cas de surcharge garantissent la sécurité de l'utilisateur. Les tarières de forage à connexion rapide sont conçues avec un tube d'acier sans soudure pour un meilleur équilibre et une plus grande résistance, ce qui améliore la fiabilité.

PACK-PHA7400E : Bloc moteur + Batterie 5 Ah et chargeur rapide

CONNEXION RAPIDE
Pour changer rapidement les tarières terre et glace

TUBE D'ACIER SANS SOUDURE
Meilleur équilibre, plus grande résistance, fiabilité globale améliorée



BSP3500E Pulvérisateur

Le pulvérisateur à dos professionnel EGO est doté d'un nouveau système innovant de contrôle du débit et d'un harnais de transport confortable. Il bénéficie d'un réservoir de 15 L et de 24 Bars de pression, comparable aux modèles thermiques.

Le système, unique, de réglage du débit est pratique à utiliser et permet de contrôler facilement la quantité de produit pulvérisé à partir de la poignée de la lance.

MOTEUR SANS BALAI & TROIS POMPES À PISTON
Fournit une pression et un débit plus élevés pour répondre aux besoins de différentes applications



PAD5000E

Profitez d'énergie où que vous soyez avec le nouveau convertisseur de courant EGO Power+ Nexus Escape. Le PAD5000E est doté d'une prise de courant de 220V et de ports USB-A et USB-C qui vous permettent de recharger vos batteries de téléphones mobiles, d'ordinateurs portables, d'appareils photo, lampes et alimenter des appareils électriques jusqu'à une puissance maximale de 400 watts. Onduleur à onde sinusoïdale pure il permet d'alimenter même les appareils électroniques les plus sensibles. Il est compatible avec toutes les batteries portables EGO c'est de l'Énergie quand vous en avez besoin.

PAD1800E

La prise d'alimentation 220V 180W, les ports USB et USB-C du convertisseur EGO PAD1800E vous permettent de charger ou d'alimenter vos appareils où que vous soyez. Le design léger et la poignée facilitent son transport. Il peut être utilisé avec les appareils électroniques les plus sensibles.



Convertisseurs

PAD1500E

De construction solide, doté d'une prise 220V et de 2 ports USB, ce convertisseur offre de nombreuses options d'alimentation pour charger téléphones, ordinateurs portables, caméras, éclairages ou tout autre appareil électrique ayant une puissance maximale de 150 Watts.



Idéal pour le camping, la plage, les festivals ou la maison, le convertisseur est très léger et assez petit pour être transporté en sac à dos ou rangé dans la tente.



SNT2400E Fraise à neige

La fraise à neige EGO à double étage permet d'éjecter la neige jusqu'à une distance de 15 m. Elle est livrée en pack avec 2 batteries de 7,5 Ah, un chargeur rapide et est équipée d'une turbine de 61 cm de largeur et 50 cm de hauteur. La SNT2400E est auto propulsée et son tableau de bord permet d'avoir accès facilement à toutes les fonctions de la machine à savoir l'orientation de la goulotte en hauteur et de gauche à droite, le réglage du régime moteur et l'avancement en marche avant ou marche arrière.



TARIÈRE BI-ÉTAGÉE
Pour déblayer et projeter la neige de loin

Enceinte nomade SK1800E

La nouvelle enceinte d'extérieur EGO est dotée d'une puissance impressionnante de 180 W et d'une configuration sophistiquée de haut-parleurs. Cette combinaison puissante comprend 1 woofer, 2 medium, 2 tweeters et 2 haut-parleurs passifs pour une expérience audio riche et dynamique. Conçue pour durer, l'enceinte d'extérieur EGO bénéficie d'un indice de protection IP54 contre la poussière et l'eau. Donc, que vous soyez à la plage, en pique-nique ou dans le jardin, cette enceinte est conçue pour résister aux éléments, garantissant une lecture ininterrompue à partir de votre appareil Bluetooth ou via un câble auxiliaire de 3,5 mm. Le port USB-C PD intégré vous permet également de charger vos appareils, des téléphones aux ordinateurs portables, jusqu'à 100 W, garantissant ainsi que vos dispositifs électroniques restent alimentés. Pour un son de fête plus important, connectez jusqu'à 100 haut-parleurs d'extérieur EGO.

Eclairages portatifs LT1000E

Voici l'éclairage portatif d'EGO Power+. Éclairer n'importe quel espace grâce aux 5 réglages de 600 à 10 000 lumens disponibles. Cette lampe peut être utilisée en tant qu'éclairage d'ambiance, de travail efficace et bien plus encore. Activez le mode Boost pour obtenir 10 000 lumens et éclairer de grands espaces. Avec son design compact et sa poignée intégrée, vous pouvez la ranger facilement ou l'emporter en déplacement ! Idéale pour un usage intérieur ou extérieur, avec des panneaux orientable diffusant une lumière plus ou moins douce et d'une construction résistante aux intempéries. Elle est équipée de crochets pour la suspendre, d'un trépied et elle est compatible avec toutes les batteries ARC Lithium 56V EGO !



LT0300E

Réglage de la luminosité de 600 à 3000 lumens, 3 modes d'éclairage, la LT0300E dispose également du réglage de température de couleur de 2700K à 5000K pour s'adapter aux besoins d'éclairage ambiant. Tous ces éléments sont ajustables. Compacte avec un poids de 1,8 kg, avec un crochet pour être suspendue et un filetage pour être posé sur trépied pour éclairer une zone entière. Comprend également un port USB C, permettant d'alimenter ou de charger des appareils essentiels.



Ventilateurs brumisateurs

FN1000E

Le ventilateur brumisateur compact et portable, pliable pour un rangement et un transport faciles avec 3 réglages de brumisation, 5 vitesses + turbo, 3 angles d'oscillation, raccord pour tuyau d'arrosage et crépine filtrante pour l'alimenter en eau à partir d'un jerrican ou directement dans la nature. Le ventilateur de brumisation EGO Power+ 25 cm peut être contrôlé d'un smartphone via l'application EGO Connect. Il est idéal pour tempérer l'intérieur et extérieur.



FN1800E

Le ventilateur brumisateur EGO Power+ d'un diamètre de 45 cm génère une vitesse d'air de plus de 32 km/h. Il dispose de 5 vitesses plus un turbo permettant d'ajuster le débit d'air à la convenance de chacun jusqu'à 7000 m³/h pour un confort ultime. Facile à déplacer avec sa poignée télescopique et ses roues durables, ce ventilateur brumisateur orientable rafraîchira vos espaces intérieurs ou extérieurs. Il vous suffit d'immerger le filtre d'admission et de sélectionner un des deux modes de brumisation. Compatible avec toutes les batteries et jusqu'à 60 h d'autonomie (vitesse 1 batterie 5Ah).





TONDEUSES À CONDUCTEUR MARCHANT

ISEKI, Série SW8

Construite par des pros pour des pros, cette gamme de tondeuses apportera satisfaction aussi bien aux utilisateurs professionnels qu'aux particuliers intraitables. Toute la conception de cette gamme a été pensée pour obtenir une robustesse hors norme et des performances inimitables !

La gamme se compose de 3 machines avec une largeur de coupe de 53 cm et 2 types de transmission (mécanique et hydrostatique).

Vous trouverez forcément une machine répondant à vos besoins.





COMMANDES ROBUSTES en acier avec tringleries pour une utilisation intensive

KIT MULCHING (EN OPTION - MSC21) composé de deux lames et d'un obturateur. Très simple à installer

DÉFLECTEUR LATÉRAL (71901-924)

MOTEUR PROFESSIONNEL HONDA

BAC 75 litres avec châssis surdimensionné

RÉGLAGE DE LA HAUTEUR DE COUPE

VIDÉO À CONSULTER



(SW8210BHAE4HD)



Photo non contractuelle

TONDEUSES À CONDUCTEUR MARCHANT

Série SW8 : un large choix d'équipements

Le processus et la qualité de fabrication étant identiques, ces 3 machines se différencient les unes des autres par leurs équipements :

- **SW8210BAE4** : moteur HONDA professionnel et bac de 75 litres
- **SW8210BAE4HD** : moteur HONDA professionnel, bac de 75 litres, grandes roues, renforts de guidon et pare-chocs avant
- **SW8210BHAE4HD** : moteur HONDA professionnel, bac de 75 litres, grandes roues, renforts de guidon, pare-chocs avant et transmission hydrostatique

LES POINTS FORTS

TRANSMISSION VARIABLE pour une motricité à toute épreuve sans perte de puissance

EMBAYAGE FREIN DE LAME

DÉFLECTEUR ARRIÈRE EN ACIER HAUTE RÉSISTANCE

FICHE TECHNIQUE DÉTAILLÉE P. 60

	SW8210BAE4	SW8210BAE4HD	SW8210BHAE4HD
LARGEUR DE COUPE	53 cm	53 cm	53 cm
MOTEUR	HONDA GVX160UH2 OHV	HONDA GVX160UH2 OHV	HONDA GVX160UH2 OHV
CAPACITÉ DU BAC	75 L	75 L	75 L
ÉQUIPEMENT	-	Pare-chocs Avant	Pare-chocs Avant + boîte hydro



RÉGLAGE DE LA HAUTEUR DE COUPE jusqu'à 7 positions par essieu pour s'adapter parfaitement à tous les terrains



CARTER DE COUPE EN ALUMINIUM AVEC RENFORTS EN ACIER résistance aux chocs, bonne filtration des vibrations, excellente stabilité



PARE-CHOC AVANT (présent sur les modèles HD)



solo
by AL-KO



TONDEUSES À CONDUCTEUR MARCHANT

Gamme Solo by AL-KO

Solo by AL-KO associe la qualité de tonte des produits AL-KO et l'expérience reconnue de SOLO pour les produits destinés à l'entretien des jardins et forêts dans une gamme de produits de qualité pour les particuliers comme pour les professionnels.

La gamme de tondeuses à conducteur marchant a été conçue pour répondre à toutes vos exigences.



TONDEUSES À CONDUCTEUR MARCHANT

SOLO BY AL-KO : par des pros, pour des pros

Le carter en fonte d'aluminium des tondeuses thermiques Solo by AL-KO associe non seulement une grande stabilité à la durabilité et à une aérodynamique optimale, mais il est également rigide, inoxydable et présente une grande résistance aux chocs ou aux inégalités du terrain.

FABRIQUÉ EN AUTRICHE

FICHE TECHNIQUE DÉTAILLÉE P. 61

	4852VS	5352VS
LARGEUR DE COUPE	47 cm	52 cm
MOTEUR	AL-KO PRO 170 QSS	AL-KO PRO 170 QSS
CAPACITÉ DU BAC	75 L	75 L

LES POINTS FORTS

4 EN 1 : Ramassage, mulching, éjection arrière, éjection latérale

BAC MIXTE 75 LITRES

TÉMOIN DE NIVEAU DE REMPLISSAGE DU BAC

CONFORT
Guidon gainé de caoutchouc.
Entraînement confortable des roues.
Commandes facilement accessibles

GUIDON RENFORCÉ EN ALUMINIUM



MOTEUR PUISSANT

GRANDES ROUES ARRIÈRE XXL

(5352VS)

RÉGLAGE CENTRALISÉ DE LA HAUTEUR DE COUPE



RÉGLAGE DE LA HAUTEUR DE COUPE jusqu'à 7 positions par essieu pour s'adapter parfaitement à tous les terrains



CARTER DE COUPE EN ALUMINIUM AVEC RENFORTS EN ACIER résistance aux chocs, bonne filtration des vibrations, excellente stabilité



ÉJECTION LATÉRALE

Photo non contractuelle



TÉMOIN DE REMPLISSAGE
Indique lorsque le bac de ramassage d'herbe est plein et prêt à être vidé.

DÉMARRAGE PAR LANCEUR

RÉGLAGE DE LA HAUTEUR DE COUPE CENTRALISÉ

GRANDES ROUES ARRIÈRE XXL
En plastique ou acier (selon modèle)

CARTER SOLIDE
En acier premium

(5216SP-A)

Photo non contractuelle

TONDEUSES À CONDUCTEUR MARCHANT

SOLO BY AL-KO : une tonte sans effort

Les tondeuses thermiques de la marque Solo by AL-KO se distinguent par leurs solides carters en acier premium et leur gamme de moteurs puissants. Différents modèles de bacs, de commandes ou d'entraînement de roues sont disponibles. Il existe des modèles avec ou sans éjection latérale. Cette année, nous lançons sur le marché 2 nouveaux modèles entrée de gamme de 46 et 51 cm de largeur de coupe. Ces modèles 4 en 1 avec carter acier et moteur AL-KO seront parfait pour une utilisation domestique !

FABRIQUÉ EN AUTRICHE
Exceptés les modèles 4716SP-A et 5216SP-A

FICHE TECHNIQUE DÉTAILLÉE P. 61-62

LES POINTS FORTS

- 3 OU 4 EN 1 :** Ramassage, mulching, éjection arrière, éjection latérale (selon modèle)
- BAC MIXTE OU RIGIDE DE 60 À 70 LITRES**
- TÉMOIN DE NIVEAU DE REMPLISSAGE DU BAC**
Indique quand le bac doit être vidé pour que le canal d'éjection reste libre

	4734SP-A	4712SP-A*	4716SP-A NEW	4731SP-A	5216SP-A NEW	5231SP-A	5254VS-A*	4734VSED-A
LARGEUR DE COUPE	46 cm	46 cm	46 cm	46 cm	51 cm	51 cm	51 cm	46 cm
MOTEUR	AL-KO PRO 170 QSS 166 CM ³	AL-KO PRO 145 QSS 139 CM ³	AL-KO PRO 145 QSS 139 CM ³	AL-KO PRO 170 QSS 139 CM ³	AL-KO PRO 170 QSS 166 CM ³	AL-KO PRO 170 QSS 166 CM ³	AL-KO PRO 170 QSS 166 CM ³	AL-KO PRO 170 QSS 166 CM ³
CAPACITÉ DU BAC	Mulching	60 L	65 L	70 L	65 L	70 L	70 L	70 L

* Modèle disponible jusqu'à épuisement des stocks



RÉGLAGE DE LA HAUTEUR DU GUIDON
5 positions possibles



BAC DE RAMASSAGE DE 65 LITRES ACCESSIBLE



SYSTÈME DE DÉMONTAGE RAPIDE
Pour replier le guidon en quelques secondes sans outils.



SÉRIE SW8

SW8210BAE4

SW8210BAE4HD

SW8210BHAE4HD



Surface de travail, m ²	2 500	2 500	2 500
MOTEUR			
Marque	HONDA	HONDA	HONDA
Type	GXV160UH2 OHV	GXV160UH2 OHV	GXV160UH2 OHV
Cylindrée, cm ³	166	166	166
Puissance, kW @ tr/min	3,2 @ 3600	3,2 @ 3600	3,2 @ 3600
Démarrage	Manuel	Manuel	Manuel
TRANSMISSION			
Autopropulsion	Oui	Oui	Hydrostatique
Nombre de vitesses	2	2	Infini
Transmission moteur/boîte	Cardan	Cardan	Cardan
COUPE			
Largeur de coupe, cm	53	53	53
Mulching	Option	Option	Option
Matière du carter	Aluminium	Aluminium	Aluminium
Système de coupe	Ramassage, Option mulching et éjection latérale	Ramassage, Option mulching et éjection latérale	Ramassage, Option mulching et éjection latérale
Réglage de la hauteur de coupe	7 positions par essieu	7 positions par essieu	7 positions par essieu
Hauteur de coupe, mm	15 - 77	22 - 82	22 - 82
BAC			
Capacité du bac, litres	75	75	75
Type de bac	Souple	Souple	Souple
Défecteur d'éjection	Arrière	Arrière	Arrière
ROUES			
Diamètre AV, cm	20,3	24,4	24,4
Diamètre AR, cm	20,3	24,4	24,4
Roulements	À billes	À billes	À billes
GUIDON			
Réglable	Non	Non	Non
Renforts	Non	Oui	Oui
DIVERS			
Poids, kg	56	62	68



CARTER ALUMINIUM

4852VS

5352VS



CARTER ACIER EASY PRO

4712SP-A*

4716SP-A

5216SP-A



1 600	2 000	1 400	1 500	1 800
AL-KO		AL-KO		AL-KO
PRO 170 QSS		PRO 145 QSS		PRO 170 QSS
166		139		166
2,6 @ 2800		2,1 @ 2850		2,6 @ 2 850
Manuel		Manuel		Manuel
Oui, vitesse variable		Oui, vitesse variable		Oui
Variable		Variable		1
Courroie		Courroie		Courroie
47		46		51
De série		De série		De série
Aluminium		Aluminium		Acier
4 en 1 (ramassage, mulching, éjection arrière et latérale)		4 en 1 (ramassage, mulching, éjection arrière et latérale)		4 en 1 (ramassage, mulching, éjection arrière et latérale)
6 positions, centralisé		7 positions, centralisé		7 positions, centralisé
30 - 85		30 - 80		25 - 75
75		60		65
Mixte		Rigide		Mixte
Arrière et latéral		Arrière		Arrière et latéral
20		20		20
28		28		28
À billes		À billes		À billes
Oui		Oui		Oui
Oui		Oui		Non
49,1		32,8		26
52,6		26		28

* Modèle disponible jusqu'à épuisement des stocks



CARACTÉRISTIQUES TECHNIQUES



CARTER ACIER COMFORT PRO

4731SP-A



4734VSED-A



4734SP-A



5231SP-A



Surface de travail, m ²	1 400	1 400	1 400	1 800
MOTEUR				
Marque	AL-KO	AL-KO	AL-KO	AL-KO
Type	PRO 145 QSS	PRO 170 Dual Start	PRO 170 QSS	PRO 170 QSS
Cylindrée, cm ³	139	166	166	166
Puissance, kW @ tr/min	2,1 @ 2 850	2,6 @ 2 800	2,6 @ 2 800	2,6 @ 2 850
Démarrage	Manuel	Manuel et électrique	Manuel	Manuel
TRANSMISSION				
Autopropulsion	Oui	Oui	Oui	Oui
Nombre de vitesses	1	1	1	1
Transmission moteur/boîte	Courroie	Courroie	Courroie	Courroie
COUPE				
Largeur de coupe, cm	46	46	46	51
Mulching	De série	De série	Oui	De série
Matière du carter	Acier	Acier	Acier	Acier
Système de coupe	4 en 1 (ramassage, mulching, éjection arrière et latérale)	4 en 1 (ramassage, mulching, éjection arrière et latérale)	2 en 1 (mulching, éjection arrière)	4 en 1 (ramassage, mulching, éjection arrière et latérale)
Réglage de la hauteur de coupe	7 positions, centralisé	7 positions, centralisé	4 positions, centralisé	7 positions, centralisé
Hauteur de coupe, mm	30 - 80	30 - 80	30 - 85	30 - 80
BAC				
Capacité du bac, litres	70	70	-	70
Type de bac	Mixte	Mixte	-	Mixte
Défecteur d'éjection	Arrière et latéral	Arrière et latéral	Arrière et latéral	Arrière et latéral
ROUES				
Diamètre AV, cm	20	20	22	20
Diamètre AR, cm	28	28	20,5	28
Roulements	À billes	À billes	À billes	À billes
GUIDON				
Réglable	Non	Non	Non	Non
Renforts	Non	Oui	Oui	Oui
DIVERS				
Poids, kg	34	36,8	35	35,5

CARTER ACIER PREMIUM PRO

5254VS-A*



Surface de travail, m ²	1 800
MOTEUR	
Marque	AL-KO
Type	PRO 170 QSS
Cylindrée, cm ³	166
Puissance, kW @ tr/min	2,6 @ 2 850
Démarrage	Manuel
TRANSMISSION	
Autopropulsion	Oui
Nombre de vitesses	Variable
Transmission moteur/boîte	Courroie
COUPE	
Largeur de coupe, cm	51
Mulching	De série
Matière du carter	Acier
Système de coupe	4 en 1 (ramassage, mulching, éjection arrière et latérale)
Réglage de la hauteur de coupe	7 positions, centralisé
Hauteur de coupe, mm	30 - 80
BAC	
Capacité du bac, litres	70
Type de bac	Mixte
Défecteur d'éjection	Arrière et latéral
ROUES	
Diamètre AV, cm	20
Diamètre AR, cm	28
Roulements	À billes
GUIDON	
Réglable	Non
Renforts	Oui
DIVERS	
Poids, kg	35,9



4734SP-A : tondeuse mulching

* Modèle disponible jusqu'à épuisement des stocks



COMMENT CHOISIR VOTRE TONDEUSE ?

Caractéristiques de votre terrain ?

Dans un premier temps, il faut s'intéresser à la taille de votre terrain. Celui-ci détermine la largeur de coupe adéquate, car plus le terrain est grand, plus la largeur de coupe de votre tondeuse doit être importante. Par exemple pour 100 m², une largeur de coupe de 32 cm environ équivaut à un temps de tonte de 10 minutes. Si l'on passe à 52 cm, le temps de tonte diminue de moitié.

Sachez également que la pente de votre terrain joue de manière importante dans le choix d'une tondeuse à gazon. Si votre jardin a des pentes abruptes ou irrégulières, les tondeuses à conducteur marchant sont une option idéale dans ces cas-là. Pour des surfaces supérieures à 3 000 m², votre choix devra s'orienter vers une tondeuse autoportée.

Type de moteur ?

Il est également important d'accorder une attention particulière au type de moteur de votre tondeuse. Les plus écolos opteront pour une tondeuse manuelle (aucun bruit, aucune émission), recommandée pour des petites surfaces. Les tondeuses électriques peuvent être une bonne solution car elles sont simples d'utilisation et nécessitent peu d'entretien. En gamme supérieure, les tondeuses à moteur thermique procurent une grande qualité de tonte et une maniabilité étonnante.

Ramassage ou mulching ?

Le principe de la tondeuse mulcheuse consiste en une coupe du gazon en fins morceaux répartis sur la pelouse. L'herbe est ainsi décomposée et sert d'engrais naturel, ce qui n'est pas le cas avec des tondeuses classiques. Plusieurs avantages sont à noter : pas de ramassage de l'herbe, fertilisation naturelle de la pelouse, pas de déchets de tonte et maintien de plus d'humidité dans le sol. Pour un résultat optimum, nous vous conseillons de tondre régulièrement car la hauteur d'herbe coupée doit être limitée pour éviter les dépôts compacts. La plupart des modèles thermiques choisis par ISEKI France proposent la fonction mulching de série (tondeuses multifonctions) ou en option (kit mulching).



	600 m ² EGO LM1710E-SP EGO LM1910E	
	1 000 m ² EGO LM1910E-SP	
	1 200 m ² EGO LM2130E-SP	Solo by AL-KO 4712SP-A Solo by AL-KO 4731SP-A Solo by AL-KO 4734SP-A Solo by AL-KO 4734VSED-A
	 1 600 m ² EGO LM2230E-SP EGO RMR1500E	Solo by AL-KO 5216SP-A Solo by AL-KO 5231SP-A Solo by AL-KO 5254VS-A Solo by AL-KO 4852VS
	2 000 m ² EGO RMR3000E	Solo by AL-KO 5352VS
2 500 m ² ISEKI SW8210BAE4 ISEKI SW8210BAE4HD ISEKI SW8210BHAE4HD	EGO LMX5300SP EGO LMX7600SP EGO RMR6000E	



solo
by AL-KO

LES TONDEUSES & OUTILS À BATTERIES

BATTERIE 36V

Une batterie pour tous les outils de la gamme Solo by AL-KO que ce soient les tondeuses, les tronçonneuses, les taille-haies, les souffleurs, la débroussailleuse ou le concept multi-outils.





TONDEUSES À CONDUCTEUR MARCHANT

Batterie 5 Ah 36 V



5272 LI-VS

Les 2 tondeuses à batterie de notre gamme Solo by AL-KO sont livrées d'origine avec 1 ou 2 batteries 5 Ah selon le modèle et avec un chargeur simple.

Ces 2 machines offrent une fonction 3 ou 4 en 1 avec possibilité de faire du mulching, éjection latérale ou encore du ramassage selon vos souhaits et vos configurations de terrain.



4732 LI-SP

TONDEUSES		
	4732LI-SP	5272LI-VS
CARACTÉRISTIQUES		
Coupe	46 cm	51
Carter	Acier	Acier
Vitesse	1	Variable
Roues	200 / 280 mm	200 / 280 mm
Hauteur de coupe	30 à 80 mm / 7 positions	30 à 80 mm / 7 positions
Réglage	Centralisé	Centralisé
Bac	70 litres	70 litres
Fonctions	3 en 1 (ramassage, mulching, éjection arrière)	4 en 1 (ramassage, mulching, éjection arrière, éjection latérale)
Autonomie	650 à 1300 m ² (selon batterie)	650 à 1300 m ² (selon batterie)
Poids	30,3 kg	34,3 kg
PACK	1 batterie B200 + 1 chargeur C130 d'origine	2 batteries B200 + 1 chargeur C130 d'origine

DÉBROUSSAILLEUSE

GT4235.2 : Silencieuse et très efficace

Cette débroussailleuse sans fil est alimentée par une batterie 36 V Li-Ion de 5 Ah. Cette puissante débroussailleuse a la force de couper également les broussailles. Grâce à son moteur puissant sans balai, elle est idéale pour les propriétaires qui veulent gagner énormément de temps. Grâce à l'entraînement silencieux, vos voisins ne seront pas dérangés. Un design équilibré, des poignées de vélo ergonomiques et un fonctionnement à faibles vibrations garantissent un travail sans fatigue. Un bouton coulissant permet de faire passer la vitesse normale de Eco- à Power-Speed. Tête fil incluse pour un enfilage facile et un bobinage rapide du fil de coupe sans ouvrir la tête de fil. La lame robuste à 3 dents d'une largeur de coupe de 25,5 cm est également comprise pour une utilisation sur des terrains difficiles.



DÉBROUSSAILLEUSE	
GT4235.2	
CARACTÉRISTIQUES	
Largeur de coupe fil/lame	36 - 25,5 cm fil et lame d'origine
Diamètre fil	2,0 mm
Batterie	AL-KO Energy Flex 36 V
Autonomie	61 min
Poids sans batterie	5,3 kg
PACK	Livrée avec une B200 et C130

TAILLE-HAIES

Coupe puissante & discrète

Le système de harnais très confortable vous facilite parfaitement la tâche avec le taille-haie HT4245. Le modèle HT3660 peut être utilisé en option avec ou sans ceinture porte-batterie.

Les appareils peuvent être utilisés beaucoup plus facilement et confortablement grâce à la ceinture porte-batterie.

Le poids de la batterie ne repose plus dans les mains mais est plutôt porté par le corps. Cela facilite le jardinage et les bras sont soulagés car le poids de l'outil de jardin est considérablement réduit.



HT4245

Puissance	Longueur de lame	Poids
36V	45 cm	3,5 kg



HT3660

Puissance	Longueur de lame	Poids
36V	60 cm	3,6 kg

TAILLE-HAIES		
	HT4245	HT3660
CARACTÉRISTIQUES		
Lamier	45 cm	60 cm
Ecartement	28 mm	36 mm
Poignée	Orientable 3 positions	Orientable 5 positions
Autonomie	360 à 1026 m ² selon la batterie	360 à 1170 m ² selon la batterie
Poids	3,5 kg	3,6 kg
Accessoires	Nécessite l'utilisation de la ceinture porte batterie réf. : BB40	Livré avec une batterie B200 et un chargeur C130

SOUFFLEUR & SOUFFLEUR / ASPIRATEUR

LBV3690 souffler / aspirer

Le souffleur aspirateur de feuilles tout en un LBV3690 permet de souffler les feuilles, de les aspirer ou de faire les deux en même temps. Les différentes fonctions peuvent être alternées facilement et sans outils. Ce modèle se caractérise par une grande puissance, un design élégant et une bonne maniabilité et simplicité d'utilisation. Le souffleur LB4250 est un puissant souffleur axial et fonctionne à un débit de 870 m³/h. Le mode Power permet de souffler facilement un important volume de feuilles.



LB4250



LBV3690

SOUFFLEUR - SOUFFLEUR / ASPIRATEUR		
	LB4250	LBV3690
CARACTÉRISTIQUES		
Vitesse de l'air	250 km/h	260 km/h
Poids	2,2 kg	5,8 kg
Capacité de sac	-	65
Accessoires	Nécessite l'utilisation de la ceinture porte batterie réf. : BB40	Livré avec une batterie B200 et un chargeur C130



TRONÇONNEUSES CS3635 : Pour enrichir l'offre !

Les tronçonneuses à batterie éblouissent par leur forme élancée, leur équipement sans compromis et leur batterie lithium-ion sans émission.

Elles offrent de très hautes performances de coupe et une grande longévité grâce à la chaîne et au guide-chaîne Oregon d'origine.

La tension de chaîne sans outil, ainsi que la lubrification automatique de la chaîne avec fenêtre d'inspection sur le réservoir d'huile, rendent le travail particulièrement facile. La sécurité est assurée par le frein de chaîne et le bouclier de protection avec arrêt immédiat de la chaîne.



TRONÇONNEUSES

CS4235

CS3635



CARACTÉRISTIQUES		
Guide	25 - 30 ou 35 cm	35 ou 40 cm
Chaîne	3/8"	3/8"
Vitesse chaîne	22 m/s	24 m/s
Réservoir huile	250 ml	250 ml
Lubrification	Automatique	Automatique
Poids	3,8 kg	4,1 / 4,2 kg
Accessoires	Nécessite l'utilisation de la ceinture porte batterie Réf. : BB40	
	Livrée avec une batterie B200 et un chargeur C130	

MULTI-OUTILS MT42 : La polyvalence

Profitez de la flexibilité ultime avec notre multi-outils à batterie qui peut être équipé d'une gamme variée d'accessoires allant du coupe bordure, taille-haies ou encore élagueuse. Changez facilement entre les fonctionnalités pour passer d'une tâche à l'autre sans perdre de temps. Vous avez ainsi un outil polyvalent adapté à toutes les situations.



MULTI-OUTILS



MOTEUR (MT42)	
Longueur	95 cm
Poids	2,2 kg
RALLONGE (MT42-RAL)	
Longueur	80 cm
Poids	0,5 kg
TAILLE-HAIES (MT42-HT)	
Lamier	45 cm
Ecartement	28 mm
Orientable	9 positions
Longueur	135 cm
Poids	2,3 kg
ELAGUEUSE (MT42-PS)	
Guide	25 cm
Chaîne	3/8"
Vitesse	12 m/s
Réservoir huile	120 ml
Longueur	110 cm
Poids	2,1 kg
COUPE BORDURE (MT42-BC)	
Diamètre fil/lame	36 / 25,5 cm fil et lame d'origine
Diamètre fil	2 mm
Poids	1,9 kg

BATTERIES & CHARGEURS Compatibles sur toute la gamme

Nos batteries et chargeurs sont conçus pour être compatibles avec une large gamme d'outils de jardin. Que vous utilisiez une tondeuse, une tronçonneuse, un taille-haie ou d'autres outils de la gamme Solo by AL-KO, notre système s'adapte à vos besoins. Choisissez la batterie et le chargeur adaptés à votre utilisation en fonction de l'autonomie nécessaire pour réaliser vos travaux.



CHARGEURS

- C130 chargeur simple batterie 3 A
- C200 Chargeur double batterie 2 x 3 A



BB40
ceinture porte batterie



B150

BATTERIE	Puissance	Capacité
B150	36 V	4 Ah



B200

BATTERIE	Puissance	Capacité
B200	36 V	5 Ah



B800

BATTERIE	Puissance	Capacité
B800	36 V	8 Ah



SNAPPER

TONDEUSES AUTOPORTÉES ZÉRO TURN

SNAPPER, Série ZTX

Les tondeuses compactes Zéro Turn SNAPPER sont très maniables et la position du siège vous offre une excellente visibilité. Ces tondeuses à braquage zéro, garantissent une conduite souple, une meilleure force de traction et un confort accru.

De plus, elles assurent une qualité de coupe optimale. Telles des extensions de vos bras, les deux leviers de commande au toucher doux vous permettent de prendre des virages et de contourner les obstacles sans effort, tout comme un professionnel. Beaucoup d'ingénierie a été mise en oeuvre pour concevoir les commandes ergonomiques de ces machines.



**SNAPPER**SNAPPER SÉRIE ZTX / **TONDEUSES AUTOPORTÉES ZÉRO TURN****PLATEFORME DE CHARGEMENT**
Permet le transport d'objets**MOTEUR BRIGGS & STRATTON BICYLINDRE PRO**

Photo non contractuelle

**PÉDALE D'ASSISTANCE PLATEAU**
Aide au réglage de la hauteur de coupe

TONDEUSES AUTOPORTÉES ZÉRO TURN

Rayon de braquage zéro

Ces machines sauront être à l'aise sur les grandes surfaces ; leur rendement vous impressionnera également dans les zones accidentées. Deux leviers actionnés indépendamment pilotent la direction droite/gauche. Actionnés en opposition, ils autorisent une rotation «sur place» très simplement. Le siège confort équipé d'accoudoirs et les roues avant montées sur pivots vous feront oublier que vous êtes aux commandes d'une tondeuse.

La tondeuse Zéro Turn SNAPPER ZTX105 est équipée d'un moteur Briggs & Stratton Intek 7220 bicylindre de 656 cm³ à démarrage électrique. Le principal point fort de cette machine est son extrême compacité grâce à son plateau de coupe de 91 cm à éjection latérale ou arrière.

La gamme se poursuit avec la ZTX175 qui peut être équipée d'un plateau à éjection latérale ou arrière. Son moteur bicylindre de 656 cm³ et le plateau de 107 cm vous permettront de travailler de façon efficace avec la puissance nécessaire. La version ZTX275 avec son moteur bicylindre de 724 cm³ bénéficie également de la modularité d'éjection arrière ou latérale mais avec un plateau de 122 cm. Enfin la ZTX350 équipée du moteur B&S 8270 de 724 cm³ est livrée avec un plateau de 132 cm éjection latérale.

LES POINTS FORTS

MOTEUR BRIGGS & STRATTON :
Bicylindre de qualité professionnelle**TRANSMISSION HYDROGEAR****ESSIEU AVANT ROBUSTE AVEC PIVOTS DE ROUES****MANIABILITÉ**
2 leviers de commande pour une conduite souple et réactive**LARGEUR DE COUPE**
De 91 à 132 cm**FICHE TECHNIQUE DÉTAILLÉE P. 94**

	ZTX105/LAT	ZTX105/ARR	ZTX175/LAT	ZTX175/ARR	ZTX275/LAT	ZTX275/ARR	ZTX350
LARGEUR DE COUPE	91 cm	91 cm	107 cm	107 cm	122 cm	122 cm	132 cm
MOTEUR	Briggs & Stratton Série 7220 V-Twin	Briggs & Stratton Série 7220 V-Twin	Briggs & Stratton Série 7220 V-Twin	Briggs & Stratton Série 7220 V-Twin	Briggs & Stratton Série 8240 V-Twin	Briggs & Stratton Série 8240 V-Twin	Briggs & Stratton Série 8270 V-Twin
TRANSMISSION	Hydrostatique	Hydrostatique	Hydrostatique	Hydrostatique	Hydrostatique	Hydrostatique	Hydrostatique

(ZTX275/LAT)

PLATEAU DE COUPE DE 122 CM**ESSIEU AVANT ROBUSTE**
Avec pivots de roues**TABLEAU DE BORD DE CONTRÔLE****POULIES ET COURROIES SURDIMENSIONNÉES****PLATEAU DE COUPE ÉJECTION LATÉRALE OU ARRIÈRE**



solo
by AL-KO

TONDEUSE AUTOPORTÉE ZÉRO TURN

NEW
2026

SOLO BY AL-KO, SÉRIE ZT

Solo by AL-KO se lance en 2026 avec un nouveau modèle d'autoportée à savoir une tondeuse à braquage zéro ou zéro turn. Equipée de la technologie de pointe de rotation à 360° cette tondeuse permet de contourner de manière très précise des parterres de fleurs, des arbres ou n'importe quel obstacle qui se présente devant la machine. Le plateau mécano soudé à éjection latérale de cette machine avec le kit mulching en option permettront à n'importe quel utilisateur d'avoir un résultat de coupe optimum.



solo
by AL-KO



FICHE TECHNIQUE DÉTAILLÉE P. 95

ZT 18-107-6A	
LARGEUR DE COUPE	107 cm
MOTEUR	AL-KO PRO V2 - 586 CM ³
TRANSMISSION	Hydrostatique

RÉGLAGE DE LA HAUTEUR DE COUPE
13 positions possibles



MANETTES
D'AVANCEMENT RÉGLABLES

FEUX LED
position avant
et latérale

Photo non contractuelle

TONDEUSE AUTOPORTÉE ZÉRO TURN

Rayon de braquage zéro : efficacité pure

Dotée d'une technologie de pointe de rotation à 360°, cette tondeuse permet une rotation sur place pour un travail absolument précis autour des parterres de fleurs, des arbres et des angles étroits. Pas de manœuvre, pas de repositionnement : un contrôle maximal à chaque mouvement.

Le puissant moteur AL-KO PRO bicylindre assure une conduite sans effort, même sur des terrains vastes ou difficiles. Le plateau de coupe robuste, en acier mécano soudé de haute qualité, garantit une coupe nette et uniforme à chaque passage. Le réglage facile de la hauteur de coupe (13 positions possibles) via la molette de commande permet une personnalisation précise pour toutes les pelouses, pour des résultats vraiment exceptionnels.

Grâce à la position assise ergonomique rendue possible par les réglages du siège ainsi que des manettes d'avancement, un fonctionnement confortable et sans fatigue est assuré, même lors d'une utilisation prolongée.

Les grandes roues arrière offrent une traction optimale sur les terrains accidentés, tout en étant particulièrement douces pour la pelouse. Idéale pour les particuliers, les paysagistes et les prestataires de services municipaux qui apprécient l'efficacité,

LES POINTS FORTS	
MOTEUR AL-KO PRO 600 V2 :	Bycylindre de qualité professionnelle
TRANSMISSION HYDROGEAR	
ESSIEU AVANT ROBUSTE AVEC PIVOTS DE ROUES	
MANIABILITÉ	2 leviers de commande pour une conduite réglables
HAUTEUR DE COUPE	De 25 à 102 cm / 13 positions de réglage
ECLAIRAGE LEDS AVANT ET LATÉRALES	
PLATEAU MÉCANO SOUDÉ	

(ZT18-107-6A)

PLATEAU DE COUPE MÉCANO SOUDÉ DE 107 CM Double lame

ESSIEU AVANT ROBUSTE Avec pivots de roues



TABLEAU DE BORD DE CONTRÔLE



MANETTES D'AVANCEMENT RÉGLABLES pour un confort d'utilisation optimum

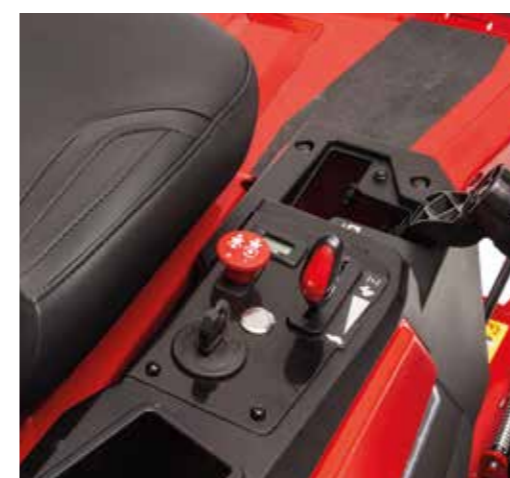

PÉDALE D'ASSISTANCE AU RÉGLAGE DE LA HAUTEUR DE COUPE



SNAPPER

TONDEUSES AUTOPORTÉES

SNAPPER, Série SPX

La gamme de tracteurs Snapper SPX™ est composée de 2 modèles.

Chaque modèle est livré avec des fonctionnalités innovantes. Choisissez entre un plateau embouti plus léger avec une fonction éjection latérale sur le SPX210 ou un plateau mécano soudé durable avec une fonction éjection latérale sur le SPX275. A vous de choisir l'outil en fonction du type de terrain que vous avez à entretenir.

Tous les tracteurs de pelouse SPX sont équipés d'un moteur Briggs & Stratton bicylindre haut de gamme pour gérer les travaux les plus durs.





SNAPPER

TONDEUSES AUTOPORTÉES

Performances et durabilité

Équipées de moteurs puissants, nos tondeuses autoportées garantissent une coupe rapide et précise, même sur les terrains les plus difficiles. Vous obtiendrez des résultats impeccables à chaque passage.

Construites avec des matériaux de qualité supérieure, nos tondeuses sont conçues pour durer. Fiables et robustes, elles sont prêtes à relever tous les défis saison après saison.

Faites de chaque séance de tonte une expérience agréable et efficace avec nos tondeuses autoportées de qualité supérieure. SNAPPER s'engage à vous fournir l'outil parfait pour créer et entretenir le jardin de vos rêves.

FICHE TECHNIQUE DÉTAILLÉE P. 99

	SPX210	SPX275
LARGEUR DE COUPE	117 cm	122 cm
MOTEUR	Briggs & Stratton Série 7220 EXi	Briggs & Stratton Série 8240 PXi
TRANSMISSION	Hydrostatique	Hydrostatique

LES POINTS FORTS

- MOTEUR BRIGGS & STRATTON : Bicylindre de qualité professionnelle
- TRANSMISSION HYDROGEAR
- ESSIEU AVANT ROBUSTE
- LARGEUR DE COUPE De 117 à 122 cm
- PARE BUFFLE AVANT EN ACIER

MOTEUR BRIGGS & STRATTON BICYLINDRE PRO

MANETTE DE RÉGLAGE DE LA HAUTEUR DE COUPE



(SPX210)

PLATEAU DE COUPE DE 117 CM

ESSIEU AVANT ROBUSTE

Photo non contractuelle



ESSIEU AVANT ROBUSTE



PÉDALE FREIN DE PARKING



RÉSERVOIR 15 LITRES



solo
by AL-KO

TONDEUSES AUTOPORTÉES

Solo by AL-KO, des tondeuses autoportées à couper le souffle

Plongez dans l'avenir de la tonte avec notre gamme de tondeuses autoportées Solo by AL-KO, conçues pour redéfinir votre expérience de jardinage. Que vous ayez un petit jardin ou une vaste étendue de verdure, notre gamme d'autoportées offre la puissance, la précision et le confort nécessaires pour transformer chaque séance de tonte en un plaisir absolu.





solo
by AL-KO



	T14-86-6HD-A NEW	T15-93-3HD-A	T13-93-3HD*	T18-103-4HD-AV2
LARGEUR DE COUPE	86 cm	93 cm	93 cm	103 cm
MOTEUR	AL-KO Pro 450	AL-KO Pro 450	Briggs & Stratton Série 3130 PowerBuilt	AL-KO Pro 600 V-Twin
TRANSMISSION	Hydrostatique	Hydrostatique	Hydrostatique	Hydrostatique
CAPACITÉ DU BAC	250 litres	250 litres	250 litres	250 litres

* Modèle disponible jusqu'à épuisement des stocks

FICHE TECHNIQUE DÉTAILLÉE P. 96

MOTEUR AL-KO PRO 450

BAC DE RAMASSAGE
250 Litres



Photo non contractuelle

TONDEUSES AUTOPORTÉES À RAMASSAGE ARRIÈRE

La gamme "Comfort" de Solo by AL-KO reprend tous les essentiels de la gamme Premium reconnue pour ses nombreuses qualités et les rend accessibles au plus grand nombre. Vous avez ainsi le choix entre un moteur monocylindre ou bicylindre et des largeurs de coupe de 93 cm et 103 cm.

Le T13-93-3HD est équipé d'un moteur B&S de 344 cm³ monocylindre, avec un plateau de 93 cm de coupe, alors que le T15-93-3HD-A est alimenté par un moteur AL-KO de 452 cm³ monocylindre avec un plateau de coupe de 93 cm. Conçues pour offrir une performance exceptionnelle tout en rendant votre expérience de tonte plus facile que jamais, ces tondeuses seront vos meilleures alliées pour obtenir une pelouse digne d'un terrain de football.

FABRIQUÉ EN AUTRICHE
Excepté le modèle T14-86-6HD-A

LES POINTS FORTS

ROUES ARRIÈRE GRAND DIAMÈTRE :
Bonne motricité et faible pression au sol limitant le tassement

VIDANGE DU BAC MANUELLE

DIRECTION ROBUSTE ET SOUPLE
Système d'une très grande souplesse

(T14-86-6HD-A)

PLATEAU DE COUPE
Largeur de 86 cm / 2 lames

PARE-BUFFLE ET GRILLE DE PROTECTION



PLATEAU À 2 LAMES
Pour toutes les largeurs de coupe



TRANSMISSION HYDROSTATIQUE
Hautes performances - commandes au pied très souples



MONTAGE DES PALIERS DE LAME
Sur roulements à billes haut de gamme



solo
AL-KO



SOLO BY AL-KO GAMME PREMIUM / **TONDEUSES AUTOPORTÉES À RAMASSAGE ARRIÈRE**

TONDEUSES AUTOPORTÉES À RAMASSAGE ARRIÈRE

Gamme Premium

Grâce à des moteurs de 656 et 724 cm³ et des largeurs de coupe de 105 cm ou 125 cm, ceci allié au bac de ramassage de 310 litres, vous trouverez à coup sûr la tondeuse autoportée Solo by AL-KO répondant à vos besoins.

Vous pourrez en plus bénéficier d'un obturateur mulching de série, d'un essieu avant en fonte, d'un régulateur de vitesses ou encore d'un tableau de bord électronique en fonction du modèle que vous aurez choisi.

 **FABRIQUÉ EN AUTRICHE**

 **FICHE TECHNIQUE DÉTAILLÉE P. 97**

	T18-105-4HDV2	T22-105-4HDD-AV2	T24-125-2HDV2-SD
LARGEUR DE COUPE	105 cm	105 cm	125 cm
MOTEUR	Briggs & Stratton Série Intek 7160 V-Twin	AL-KO Pro 700 V-Twin	Briggs & Stratton Série Intek 8240 V-Twin
TRANSMISSION	Hydrostatique	Hydrostatique	Hydrostatique
CAPACITÉ DU BAC	310 litres	310 litres	310 litres

LES POINTS FORTS

ROUES ARRIÈRE GRAND DIAMÈTRE :
Bonne motricité et faible pression au sol limitant le tassement

VIDANGE DU BAC MANUELLE OU ÉLECTRIQUE
(en option)

BAC DE RAMASSAGE
310 Litres

BAC DE RAMASSAGE
310 Litres

VISIBILITÉ PARFAITE
Plateforme dégagée et centre de gravité très bas pour une motricité optimum

TABLEAU DE BORD COMPLET
(selon modèles)
Volant ergonomique et plancher dégagé



Photo non contractuelle

(T22-105-4HDD-AV2)

PLATEAU DE COUPE
DE 105 CM



PARE-CHOC AVANT DE SÉRIE



SIÈGE GRAND CONFORT



BENNAGE MANUEL AVEC LEVIER TÉLESCOPIQUE



solo
by AL-KO



SOLO BY AL-KO / TONDEUSES AUTOPORTÉES À ÉJECTION LATÉRALE



SIÈGE GRAND CONFORT
Réglable

VISIBILITÉ PARFAITE
Plateforme dégagée et centre
de gravité très bas pour
une motricité optimum



Photo non contractuelle

TONDEUSES AUTOPORTÉES À ÉJECTION LATÉRALE

Le plaisir de la tonte

La T14-92-6HDS-A est dotée d'un siège ergonomique et d'un moteur AL-KO Pro 450. Cette machine est équipée d'un plateau de coupe à éjection latérale à 2 lames de 92 cm de largeur de travail.

Le nouveau T14-92-6HDS-A est équipé d'un moteur 452 cm³ Bicylindre avec son plateau 92 cm. Vous réaliserez un travail de coupe tout en confort et en efficacité.

FABRIQUÉ EN AUTRICHE
Excepté le modèle T14-92-6HDS-A

FICHE TECHNIQUE DÉTAILLÉE P. 98

	T14-92-6HDS-A NEW	T15-93-3HDS-A	T18-111-4HDS-A
LARGEUR DE COUPE	92 cm	95 cm	110 cm
MOTEUR	AL-KO Pro 450	AL-KO Pro 450	AL-KO Pro 600
TRANSMISSION	Hydrostatique	Hydrostatique	Hydrostatique

LES POINTS FORTS

ROUES ARRIÈRE GRAND DIAMÈTRE :
Bonne motricité et faible pression au sol limitant le tassement

PUISSANT MOTEUR BICYLINDRE

(T14-92-6HDS-A)

PLATEAU DE COUPE
Largeur de 92 cm / 2 lames

**PARE-BUFFLE ET
GRILLE DE PROTECTION**



DISPOSITIF D'ATTELAGE DE REMORQUE
(En option)



TRANSMISSION HYDROSTATIQUE
Hautes performances - commandes au pied très souples



RÉGLAGE DE LA HAUTEUR DE COUPE
7 positions : de 30 à 90 mm



SIÈGE GRAND CONFORT
Réglable avec accoudoirs

VISIBILITÉ PARFAITE
Plateforme dégagée et centre de gravité très bas pour une motricité optimum

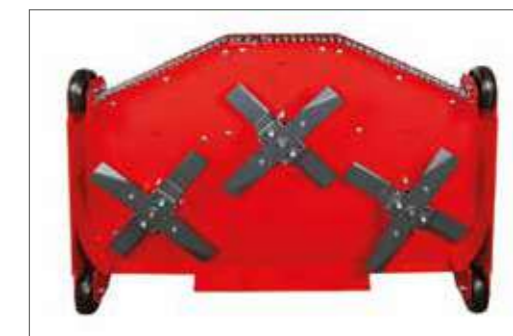

PLATEAU DE COUPE 3 LAMES - 110 CM



Photo non contractuelle

TONDEUSES AUTOPORTÉES À ÉJECTION ARRIÈRE

La famille s'agrandit !

Il est temps de dire adieu aux défis posés par les hautes herbes avec notre tondeuse autoportée de haute performance, spécialement conçue pour faire face aux terrains les plus exigeants. Libérez-vous des contraintes et redécouvrez le plaisir de prendre soin de votre pelouse avec une tondeuse qui fait de l'impossible, une réalité.

La T22-110-6HDDH-AV2 est équipée d'un moteur haute puissance Bicylindre de 708 cm³. Notre tondeuse autoportée coupe sans effort à travers les hautes herbes, garantissant une tonte rapide et efficace, même dans les conditions les plus difficiles grâce à son plateau de 110 cm à 3 lames croisées.

FABRIQUÉ EN AUTRICHE

FICHE TECHNIQUE DÉTAILLÉE P. 99

	T22-110-4HDDH-AV2	T22-110-6HDDH-AV2	NEW
LARGEUR DE COUPE	110 cm	110 cm	
MOTEUR	AL-KO Pro 700	AL-KO Pro 700	
TRANSMISSION	Hydrostatique	Hydrostatique	

LES POINTS FORTS

ROUES ARRIÈRE GRAND DIAMÈTRE :
Bonne motricité et faible pression au sol limitant le tassement

PUISSANT MOTEUR BICYLINDRE DE 708 CM³

PASSAGE À LA FONCTION MULCHING SANS OUTIL Obturateur de série

BLOCAGE DE DIFFÉRENTIEL
(T22-110-6HDDH-AV2)

ACCOUDOIRS D'ORIGINE
(T22-110-6HDDH-AV2)

(T22-110-6HDDH-AV2)



PARE BUFFLE D'ORIGINE



PLATEAU HAUTES HERBES 3 LAMES



ROUES ARRIÈRE AGRAIRES



CARACTÉRISTIQUES TECHNIQUES



AUTOPORTÉES ZÉRO TURN

ZTX105/LAT



ZTX105/ARR



ZTX175/LAT



ZTX175/ARR



	ZTX105/LAT	ZTX105/ARR	ZTX175/LAT	ZTX175/ARR
Surface de travail, m²	6 500	6 500	7 000	7 000
MOTEUR				
Marque	BRIGGS & STRATTON	BRIGGS & STRATTON	BRIGGS & STRATTON	BRIGGS & STRATTON
Type	Série 7220 EXI	Série 7220 EXI	Série 7220 EXI	Série 7220 EXI
Cylindrée, cm³	656 / 2 cylindres	656 / 2 cylindres	656 / 2 cylindres	656 / 2 cylindres
Capacité du réservoir, litres	11	11	11	11
Démarrage	Electrique	Electrique	Electrique	Electrique
CHÂSSIS				
Direction	Roues motrices arrière	Roues motrices arrière	Roues motrices arrière	Roues motrices arrière
Essieu directionnel	Roues avant indépendantes sur pivot	Roues avant indépendantes sur pivot	Roues avant indépendantes sur pivot	Roues avant indépendantes sur pivot
Rayon de braquage, cm	Rotation sur place	Rotation sur place	Rotation sur place	Rotation sur place
TRANSMISSION				
Type boîte de vitesses	Hydrostatique	Hydrostatique	Hydrostatique	Hydrostatique
Nombre de vitesses	Infini	Infini	Infini	Infini
Type de commande	Leviers indépendants	Leviers indépendants	Leviers indépendants	Leviers indépendants
Vitesses AV / AR, km/h	0 à 6 / 0 à 3	0 à 6 / 0 à 3	0 à 11 / 0 à 4	0 à 11 / 0 à 4
Embrayage lame	Electromagnétique	Electromagnétique	Électromagnétique	Électromagnétique
Frein de lame	Oui	Oui	Oui	Oui
COUPE				
Largeur de coupe, cm	91	91	107	107
Nombre de lames	2	2	2	2
Type de coupe	Ejection latérale Plateau mécano-soudé	Ejection arrière Plateau mécano-soudé	Ejection latérale Plateau mécano-soudé	Ejection arrière Plateau mécano-soudé
Option de coupe	Mulching avec plateau arrière	Kit mulching en option	Mulching avec plateau arrière	Kit mulching en option
Relevage de coupe	Par pédale	Par pédale	Par pédale	Par pédale
Hauteur de coupe, mm	38 à 110	38 à 110	38 à 110	38 à 110
Nombre de positions	7	7	13	13
DIVERS				
Roues AV / AR	11 x 4 / 18 x 6,5	11 x 4 / 18 x 6,5	11 x 6 / 18 x 8,5	11 x 6 / 18 x 8,5
Compteur horaire	Oui	Oui	Oui	Oui
Jauge à carburant	Non	Non	Non	Non
Phares	Non	Non	Non	Non
Contrôle sécurité électronique	Oui	Oui	Oui	Oui
Dimensions L x l x h, cm	178 x 98 x 107	178 x 98 x 107	187 x 112 x 101	187 x 112 x 101
Poids, kg	226	226	250	250



AUTOPORTÉE ZÉRO TURN

ZTX275/LAT



ZTX275/ARR



ZTX350



ZT18-107-6A



	ZTX275/LAT	ZTX275/ARR	ZTX350	ZT18-107-6A
Surface de travail, m²	7 500	7 500	9 000	12 000
MOTEUR				
Marque	BRIGGS & STRATTON	BRIGGS & STRATTON	BRIGGS & STRATTON	AL-KO
Type	Professional Series 8240 V-Twin	Professional Series 8240 V-Twin	Professional Series 8270 V-Twin	PRO 600 V2
Cylindrée, cm³	724 / 2 cylindres	724 / 2 cylindres	724 / 2 cylindres	586 / 2 cylindres
Capacité du réservoir, litres	11	11	11	11
Démarrage	Electrique	Electrique	Electrique	Electrique
CHÂSSIS				
Direction	Roues motrices arrière	Roues motrices arrière	Roues motrices arrière	Roues motrices arrière
Essieu directionnel	Roues avant indépendantes sur pivot	Roues avant indépendantes sur pivot	Roues av indépendantes sur pivot	Roues av indépendantes sur pivot
Rayon de braquage, cm	Rotation sur place	Rotation sur place	Rotation sur place	Rotation sur place
TRANSMISSION				
Type boîte de vitesses	Hydrostatique	Hydrostatique	Hydrostatique	Hydrostatique
Nombre de vitesses	Infini	Infini	Infini	Infini
Type de commande	Leviers indépendants	Leviers indépendants	Leviers indépendants	Leviers indépendants
Vitesses AV / AR, km/h	0 à 11 / 0 à 4	0 à 11 / 0 à 4	0 à 12 / 0 à 4	0 à 12 / 0 à 4
Embrayage lame	Électromagnétique	Electromagnétique	Electromagnétique	Electromagnétique
Frein de lame	Oui	Oui	Oui	Oui
COUPE				
Largeur de coupe, cm	122	122	132	107
Nombre de lames	3	3	3	2
Type de coupe	Éjection latérale Plateau mécano-soudé	Ejection arrière Plateau mécano-soudé	Éjection latérale Plateau mécano-soudé	Éjection latérale Plateau mécano-soudé
Option de coupe	Mulching avec plateau arrière	Kit mulching en option	Kit mulching en option	Kit mulching en option
Relevage de coupe	Par pédale	Par pédale	Par pédale	Par une manette
Hauteur de coupe, mm	38 à 110	38 à 110	38 à 110	25 à 102
Nombre de positions	13	13	13	13
DIVERS				
Roues AV / AR	11 x 6 / 20 x 8	11 x 6 / 20 x 8	11 x 6 / 20 x 10	11 x 6 / 20 x 10
Compteur horaire	Oui	Oui	Oui	Oui
Jauge à carburant	Non	Non	Oui	Oui
Phares	Non	Non	Non	Non
Contrôle sécurité électronique	Oui	Oui	Oui	Oui
Dimensions L x l x h, cm	187 x 125 x 105	187 x 125 x 105	187 x 167 x 105	187 x 167 x 105
Poids, kg	288	288	311	311



CARACTÉRISTIQUES TECHNIQUES

solo
by AL-KO

AUTOPORTÉES À RAMASSAGE ARRIÈRE

T14-86-6HD-A

NEW
2026

T15-93-3HD-A

T13-93-3HD*

T18-103-4HD-AV2



	T14-86-6HD-A	T15-93-3HD-A	T13-93-3HD*	T18-103-4HD-AV2
Surface de travail, m²	4 500	6 000	6 000	7 000
MOTEUR				
Marque	AL-KO	AL-KO	BRIGGS & STRATTON	AL-KO
Type	Pro 450	Pro 450	3130 Power Built	Pro 600 V2
Cylindrée, cm³	452 / 1 cylindre	452 / 1 cylindre	344 / 1 cylindre	586 / 2 cylindres
Capacité du réservoir, litres	8	8	8	8
Démarrage	Electrique	Electrique	Electrique	Electrique
CHÂSSIS				
Direction	Mécanique	Mécanique	Mécanique	Mécanique
Essieu directionnel	Avant	Avant	Avant	Avant
Rayon de braquage, cm	40	40	40	40
Capot	Plastique	Plastique	Plastique	Plastique
TRANSMISSION				
Type boîte de vitesses	Hydrostatique	Hydrostatique	Hydrostatique	Hydrostatique
Nombre de vitesses	Infini	Infini	Infini	Infini
Type de commande	2 pédales	2 pédales	2 pédales	2 pédales
Vitesses AV / AR, km/h	0 à 9 / 0 à 4	0 à 9 / 0 à 4	0 à 9 / 0 à 4	0 à 9 / 0 à 4
Embrayage lame	Electromagnétique	Electromagnétique	Electromagnétique	Electromagnétique
Frein de lame	Oui	Oui	Oui	Oui
COUPE				
Largeur de coupe, cm	86	93	93	103
Nombre de lames	2	2	2	2
Type de coupe	Ejection Arrière	Ejection Arrière	Ejection Arrière	Ejection Arrière
Option de coupe	Mulching en option	Mulching en option	Mulching en option	Mulching en option
Relevage de coupe	Manuel centralisé	Manuel centralisé	Manuel centralisé	Manuel centralisé
Hauteur de coupe, mm	30 à 90	30 à 80	30 à 80	30 à 80
Nombre de positions	7	6	6	6
BAC				
Capacité du bac, litres	250	250	250	250
Conception	Bennage manuel avec levier télescopique	Bennage manuel avec levier télescopique	Bennage manuel avec levier télescopique	Bennage manuel avec levier télescopique
DIVERS				
Roues AV / AR	15 x 6 / 18 x 8,5	15 x 6 / 18 x 8,5	15 x 6 / 18 x 8,5	15 x 6 / 18 x 8,5
Phares	En option	En option	En option	Oui
Dimensions L x l x h, cm	239 x 102 x 114	239 x 102 x 114	239 x 102 x 114	239 x 110 x 114
Poids, kg	210	210	215	215

* Modèle disponible jusqu'à épuisement des stocks

solo
by AL-KO

PREMIUM

T18-105-4HDV2

T22-105-4HDD-AV2

T24-125-2HDV2-SD



	T18-105-4HDV2	T22-105-4HDD-AV2	T24-125-2HDV2-SD
Surface de travail, m²	8 000	9 000	10 000
MOTEUR			
Marque	BRIGGS & STRATTON	AL-KO	BRIGGS & STRATTON
Type	Série 7160 Intek	Pro 700 V-Twin	Série 8240 Intek
Cylindrée, cm³	656 / 2 cylindres	708 / 2 cylindres	724 / 2 cylindres
Capacité du réservoir, litres	8	8	8
Démarrage	Electrique	Electrique	Electrique
CHÂSSIS			
Direction	Mécanique	Mécanique	Mécanique
Essieu directionnel	Avant	Avant (en fonte)	Avant (en fonte)
Rayon de braquage, cm	40	40	40
Capot	Plastique	Plastique	Plastique
TRANSMISSION			
Type boîte de vitesses	Hydrostatique	Hydrostatique	Hydrostatique
Nombre de vitesses	Infini	Infini	Infini
Type de commande	2 pédales	2 pédales	2 pédales
Vitesses AV / AR, km/h	0 à 11 / 0 à 4	0 à 11 / 0 à 4	0 à 11 / 0 à 4
Embrayage lame	Électromagnétique	Électromagnétique	Électromagnétique
Frein de lame	Oui	Oui	Oui
COUPE			
Largeur de coupe, cm	105	105	125
Nombre de lames	2	2	2
Type de coupe	Éjection arrière	Éjection arrière	Éjection arrière
Option de coupe	Obturbateur mulching de série	Obturbateur mulching de série	Obturbateur mulching de série
Relevage de coupe	Manuel centralisé	Manuel centralisé	Manuel centralisé
Hauteur de coupe, mm	30 à 90	30 à 90	30 à 90
Nombre de positions	7	7	7
BAC			
Capacité du bac, litres	310	310	310
Conception	Bennage manuel avec levier télescopique (électrique en option)	Bennage manuel avec levier télescopique (électrique en option)	Bennage manuel avec levier télescopique (électrique en option)
DIVERS			
Roues AV / AR	16 x 6,5 / 20 x 10	16 x 6,5 / 20 x 10	16 x 6,5 / 23 x 10,5
Phares	Oui	Oui	Oui
Dimensions L x l x h, cm	251 x 102 x 117	251 x 110 x 117	256 x 130 x 120
Poids, kg	255	260	265





CARACTÉRISTIQUES TECHNIQUES

solo
by AL-KO

ÉJECTION LATÉRALE

T14-92-6HDS-A



NEW
2026

T15-93-3HDS-A



T18-111-4HDS-A



Surface de travail, m ²	4 500	7 000	10 000
MOTEUR			
Marque	AL-KO	AL-KO	AL-KO
Type	Pro 450	Pro 450	Pro 600 V2
Cylindrée, cm ³	452 / 1 cylindre	452 / 1 cylindre	586 / 2 cylindres
Capacité du réservoir, l	8	8	8
Démarrage	Electrique	Electrique	Electrique
CHÂSSIS			
Direction	Mécanique	Mécanique	Mécanique
Essieu directionnel	Avant	Avant	Avant
Rayon de braquage, cm	-	-	-
Capot	Plastique	Plastique	Plastique
TRANSMISSION			
Type boîte de vitesses	Hydrostatique	Hydrostatique	Hydrostatique
Nombre de vitesses	Infini	Infini	Infini
Type de commande	2 pédales	2 pédales	2 pédales
Vitesses AV / AR, km/h	0 à 9 / 0 à 4,5	0 à 8 / 0 à 3,5	0 à 9 / 0 à 4
Embrayage lame	Electromagnétique	Electromagnétique	Electromagnétique
Frein de lame	Oui	Oui	Oui
COUPE			
Largeur de coupe, cm	92	95	110
Nombre de lames	2	2	2
Type de coupe	Ejection latérale	Ejection latérale	Ejection latérale
Option de coupe	Obturbateur mulching en option	Obturbateur mulching de série	Obturbateur mulching de série
Relevage de coupe	Manuel centralisé	Manuel centralisé	Manuel centralisé
Hauteur de coupe, mm	30 à 90	30 à 80	30 à 80
Nombre de positions	7	6	6
DIVERS			
Roues AV / AR	15 x 6 / 18 x 8,5	15 x 6 / 18 x 8,5	15 x 6 / 18 x 8,5
Phares	Non	Non	Non
Dimensions L x l x h, cm	190 x 102 x 114	190 x 102 x 114	190 x 117 x 114
Poids, kg	-	-	-

solo
by AL-KO

ÉJECTION ARRIÈRE

T22-110-4HDH-AV2



T22-110-6HDDH-AV2



NEW
2026

10 000	10 000
AL-KO	AL-KO
Pro 700 V2	Pro 700 V2
708 / 2 cylindres	708 / 2 cylindres
8	8
Electrique	Electrique
Mécanique	Mécanique avec blocage de différentiel
Avant	Avant
60	60
Plastique	Plastique
Hydrostatique	Hydrostatique
Infini	Infini
2 pédales	2 pédales
0 à 11 / 0 à 4	0 à 11 / 0 à 4
Electromagnétique	Electromagnétique
Oui	Oui
110	110
3	3
Ejection arrière	Ejection arrière
-	-
Manuel centralisé	Manuel centralisé
30 à 90	30 à 90
7	7
16 x 6,5 / 20 x 10	16 x 6,5 / 20 x 10
Oui	Oui
200 x 114 x 117	200 x 114 x 117
220	220

SNAPPER

ÉJECTION LATÉRALE

SPX210



SPX275



7 000	7 000
BRIGGS & STRATTON	BRIGGS & STRATTON
7220 EXI V-Twin	8240 EXI V-Twin
656 / 2 cylindres	724 / 2 cylindres
15	15
Electrique	Electrique
Mécanique	Mécanique
Avant	Avant
-	-
Acier	Acier
Hydrostatique	Hydrostatique
Infini	Infini
2 pédales	2 pédales
0 à 6,9 / 0 à 4,4	0 à 8 / 0 à 5,3
Electromagnétique	Electromagnétique
Oui	Oui
117	122
3	3
Ejection latérale	Ejection latérale
Obturbateur mulching en option	Obturbateur mulching en option
Manuel centralisé	Manuel centralisé
32 à 95 mm	38 à 89 mm
7	7
15 x 6 / 22 x 10	15 x 6 / 22 x 9,5
-	-
185 x 131 x 117	185 x 125 x 117
223	247



solo
by AL-KO



DÉBROUSSAILLEUSES À MAIN & CONCEPT MULTI-OUTILS

Solo by AL-KO

La gamme de débroussailleuses Solo by AL-KO comprend 6 modèles (2 à poignée et 4 à guidon). En complément, nous proposons le concept multi-outils avec le bloc moteur Solo by AL-KO équipé de l'outil taille-haies, élagueuse et coupe bordure avec une option rallonge de 1 m de longueur.



**126L
130L**

Cylindrée	Puissance	Poids
26 cm ³	0,75 kW	4,9 kg
30 cm ³	0,9 kW	5,5 kg

**126B
130B
141B**

Cylindrée	Puissance	Poids
26 cm ³	0,75 kW	5,2 kg
30 cm ³	0,9 kW	6 kg
40,2 cm ³	1,5 kW	7,7 kg

151B

Cylindrée	Puissance	Poids
50,8 cm ³	1,9 kW	8,5 kg

POUR DES TÂCHES TRÈS DIVERSIFIÉES

La marque Solo by AL-KO propose 6 machines :

- 2 modèles à poignée,
- 3 modèles à guidon,
- 1 modèle professionnel avec le système antivibrations.

Toutes les machines de 26 à 40 cm³ sont livrées avec le harnais de travail, la tête fil et le couteau d'origine. Le modèle pro de 50,8 cm³ est livré avec un harnais professionnel, la tête fil et surtout le système antivibrations au guidon d'origine.

LE CONCEPT MULTI-OUTILS

La marque Solo by AL-KO propose son concept multi-outils 130MT. Cet article est composé d'un bloc moteur de 30 cm³ avec l'accessoire coupe bordure, livré en tête fil et couteau 3 dents, l'outil taille-haies avec lamier orientable de 55 cm et l'outil élagueuse avec guide de 25 cm. En complément, il existe une rallonge de 1 m référence 127637 disponible en option.

Cet outil très complet sera le compagnon idéal de tout bon jardinier qui souhaite travailler ponctuellement sur différentes tâches allant du travail de finition en coupe bordure, de la taille de haies ou encore de l'élagage ponctuel de petites branches.



130MT

Cylindrée	Puissance	Poids
30 cm ³	0,9 kW	4,6 kg

DÉBROUSSAILLEUSES À MAIN



MOTEUR	126L	126B	130L	130B	141B	151B
Marque	AL-KO	AL-KO	AL-KO	AL-KO	AL-KO	AL-KO
Type	2 temps	2 temps	2 temps	2 temps	2 temps	2 temps
Cylindrée, cm ³	26	26	30	30	40,2	50,8
Puissance, kW	0,75	0,75	0,9	0,9	1,5	1,9
Allumage	Electronique	Électronique	Électronique	Électronique	Électronique	Électronique
Capacité réservoir, litre	0,7	0,7	0,7	0,7	0,7	0,7
TRANSMISSION						
Type	Arbre sous tube	Arbre sous tube	Arbre sous tube	Arbre sous tube	Arbre sous tube	Arbre sous tube
Ø tube, mm	26	26	26	26	26	28
COUPE						
Outil de coupe de série	Tête fil / couteau	Tête fil / couteau	Tête fil / couteau	Tête fil / couteau	Tête fil / couteau	Tête fil / couteau
DIVERS						
Maintien	Poignée	Guidon	Poignée	Guidon	Guidon	Guidon
Antivibrations	Non	Non	Non	Non	Non	Oui
Poids, kg	4,9	5,2	5,5	6,0	7,7	8,5
Équipement de série	Harnais	Harnais	Harnais semi-pro	Harnais semi-pro	Harnais pro	Harnais pro

MULTI-OUTILS À MAIN

MOTEUR		
Marque	AL-KO	
Type	2 temps	
Cylindrée, cm ³	30	
Puissance, kW	0,9	
Allumage	Electronique	
Capacité réservoir, litre	0,7	
TRANSMISSION		
Type	Arbre sous tube	
Ø tube, mm	26	
OUTILS		
Outils de série	Tête fil / couteau + taille haies 55 cm + élagueuse 25 cm	
DIVERS		
Maintien	Poignée	
Poids, kg	4,6	
Équipement de série	Harnais	
Rallonge 1m	En option (127637)	



DÉBROUSSAILLEUSE DB520L : Polyvalente

La débroussailleuse DB520L est à la fois maniable et performante grâce à son réglage de hauteur de coupe centralisé au guidon et à ses grandes roues arrière.

Dans un objectif de rendement, la vitesse d'avancement est optimisée et il est possible d'enlever les déflecteurs avant et latéral pour une meilleure absorption des végétaux et une éjection parfaite.

DB520L

Largeur de coupe	Moteur
52 cm	LONCIN V200, 200 cm ³

 FICHE TECHNIQUE DÉTAILLÉE P. 118



DÉBROUSSAILLEUSE DB620H : Rien ne lui résiste

La débroussailleuse DB620H se veut à la fois qualitative et efficace. En effet, son moteur Honda lui procure toute la puissance et la fiabilité nécessaire pour animer la coupe d'une largeur de 62 cm, ainsi que les roues arrière agraires, permettant une traction sans faille.

De plus, sa roue avant folle, ses 4 vitesses avant et sa marche arrière, vous permettront de manœuvrer cette machine avec facilité et sans efforts.

 FICHE TECHNIQUE DÉTAILLÉE P. 118

DB620H

Largeur de coupe	Moteur
62 cm	HONDA GCVX200, 200 cm ³



LEVIER DE CHANGEMENT DE VITESSE
4 avant + 1 arrière



SCARIFICATEURS

En proposant deux modèles de scarificateur, ISEKI répond à la plupart des besoins. En effet, le modèle, SC520BS, équipé d'un moteur BRIGGS & STRATTON CR950, d'une largeur de travail de 52 cm, de 34 couteaux mobiles et de roues de 20.5 cm en aluminium permet d'aérer et de nettoyer des surfaces jusqu'à 2 500 m².

Le modèle, SC400LCF, quant à lui équipé d'un moteur LONCIN de 78 cm³, de 16 couteaux fixes pour une largeur de travail de 40 cm et de roues en acier, est l'outil idéal pour embellir votre jardin. Il vous permettra d'aérer et de nettoyer votre gazon en enlevant par exemple feuilles et plantes mortes, mousse ou encore des restes d'herbe.

 FICHES TECHNIQUES DÉTAILLÉES P. 118

SC520BS

Largeur de coupe	Moteur	Largeur de coupe	Moteur
52 cm	B&S SCR950	40 cm	LONCIN LC148F



BROYEURS DE BRANCHES THERMIQUES

Découvrez notre gamme de broyeurs de branches thermiques composée du BBL50 et du BBL80.

BBL50 : capable de broyer des branches jusqu'à 50 mm de diamètre, ce broyeur est idéal pour les petits travaux d'entretien. Son système de coupe, 1 lame et 4 marteaux, couplé au moteur Briggs & Stratton de 208 cm³ vous permettra d'obtenir un broyat de qualité. La sortie de la goulotte latérale, réglable, vous permettra de réceptionner facilement le broyat.

BBL80 : Pour les utilisateurs à la recherche de puissance, notre nouveau modèle peut broyer des branches allant jusqu'à 80 mm de diamètre. Son système de coupe, 2 lames et 8 marteaux, est couplé à un moteur Loncin de 389 cm³ garantissant un rendement plus élevé que le BBL50. Comme ce dernier, le BBL80 est équipé d'une goulotte d'éjection latérale à la sortie réglable ce qui facilitera la réception du broyat.

	BBL50	BBL80
Diamètre de coupe	50 mm	80 mm
Moteur	BRIGGS & STRATTON CR950	LONCIN G390F
Cylindrée	208 cm ³	389 cm ³
Équipement	1 lame + 4 marteaux	2 lames + 8 marteaux
Sortie	goulotte latérale ajustable	goulotte latérale ajustable
Rendement	1,9 m ³ /h	5 m ³ /h
Démarrage	manuel par lanceur	manuel par lanceur
Poids	67 kg	158 kg



TIMON
Disponible en option
(réf. : 2009001)



TONDEUSES DÉBROUSSAILLEUSES

OREC, Série SH

La série SH est dotée de roues arrière à profil agraire qui accrochent sur les sols humides, glissants ou en pente. La roue avant pivotante et leur guidon réglable en hauteur et déportable rendent ces machines particulièrement maniables.

Ces machines OREC, de fabrication japonaise ont des qualités de travail impressionnantes. Elles sont confortables et agréables à utiliser pour un résultat impeccable, même en conditions de végétation difficiles.



TONDEUSE DÉBROUSSAILLEUSE

Qualité de broyage impeccable

Les modèles SH61H et SH71H sont conçus pour obtenir un rendu et une finition impeccables dans les herbes hautes.

En complément, la gamme OREC dispose d'un modèle à transmission hydrostatique SH71HST pour un travail tout en confort et stabilité sur des terrains plats ou accidentés.

LES POINTS FORTS

MOTEURS JAPONAIS PUISSANTS :
Cylindrées de 224 à 337 cm³

MULCHING SPÉCIAL HAUTES HERBES
(modèles SH61H, SJH71H)

BLOCAGE DE DIFFÉRENTIEL

EMBRAYAGE DE FREIN DE LAME

COMMANDES CENTRALISÉES

ROUES LARGES : (modèle SH71HST)

FICHE TECHNIQUE DÉTAILLÉE P. 118

	SH61	SH61H	SH71H	SH71HST
LARGEUR DE COUPE	60 cm	60 cm	70 cm	70 cm
MOTEUR	KOHLER CV224	KOHLER CV224	HONDA GXV390	HONDA GXV340
CYLINDRÉE	224 cm ³	224 cm ³	389 cm ³	337 cm ³

BLOCAGE DE DIFFÉRENTIEL



COMMANDES CENTRALISÉES

ROUES AGRAIRES

(SH61H)

ROUE PIVOTANTE

Photo non contractuelle



LAME ELIMINATOR
Avec vitesse de rotation élevée
(modèles SH61H, SH71H)



ROUE AVANT PIVOTANTE :
Grand diamètre pour une maniabilité
à toute épreuve



COMMANDES CENTRALISÉES
3 vitesses avant - 1 vitesse arrière

**OREC**

MG530 TONDEUSE MULCHING

La tondeuse mulching OREC référence MG530 est équipée d'un moteur KOHLER de 224 cm³. Cette machine vous permettra de réaliser un travail de coupe mulching de qualité avec un produit robuste et durable dans le temps, de conception et fabrication Japonaise.

FICHE TECHNIQUE DÉTAILLÉE P. 119

MG530	
LARGEUR DE COUPE	53 cm
MOTEUR	KOHLER CV224
CYLINDRÉE	224 cm ³

FABRIQUÉ AU JAPON



RÉGLAGE CENTRALISÉ DE LA HAUTEUR DE COUPE

FL500BC TONDEUSE DÉBROUSSAILLEUSE À LAME

Cette tondeuse débroussailleuse est capable de s'attaquer aux herbes hautes et aux petites broussailles. Possédant une grande motricité avec ses roues arrière de grand diamètre, cette machine est très à l'aise sur des terrains en pente avec le blocage de différentiel et le guidon réglable en hauteur et en départ.

FICHE TECHNIQUE DÉTAILLÉE P. 118

FL500BC	
LARGEUR DE COUPE	50 cm
MOTEUR	HONDA GXV160 OHV
CYLINDRÉE	163 cm ³

FABRIQUÉ AU JAPON

**ISEKI**
FINANCE
GRAND PUBLIC

PRENEZ SOIN DE VOTRE JARDIN, PAYEZ EN PLUSIEURS FOIS !!!

PROFITEZ DE NOTRE OFFRE *
DE FINANCEMENT AUX PARTICULIERS
DÈS MAINTENANT !
* de 150€ à 75000€ et de 3 mois à 60 mois



ISEKI, des tondeuses pro pour tous !

Un crédit vous engage et doit être remboursé. Vérifiez vos capacités de remboursement avant de vous engager.

Offre de crédit accessoire à une vente réservée aux particuliers sous réserve d'acceptation définitive par CA Consumer Finance prêteur dont Sofinco est une marque, SA au capital de 554 482 422 € - 1 rue Victor Basch - CS70001, 91068 Massy cedex, RCS Evry 542 097 522. Intermédiaire d'assurance immatriculé à l'Orias N° 07 008 079 (www.orias.fr). Vous disposez d'un droit légal de rétractation. Cette publicité est diffusée par ISEKI France, SAS au capital de 1 500 000,00 € - ZAC DES RIBES, 27 AVENUE DES FRERES MONTGOLFIER, 63170 AUBIERE, RCS Clermont-Ferrand 498 926 625. Intermédiaire de crédit non exclusif de CA Consumer Finance immatriculé à l'ORIAS sous le n° 20 005 448 (www.orias.fr) qui apporte son concours à la réalisation d'opérations de crédit à la consommation sans agir en qualité de Prêteur.

En partenariat avec **Sofinco**

ISEKI
FRANCE
www.iseki.fr
et retrouvez-nous sur





BROYEURS À FLÉAUX

OREC, Série HR

Les broyeurs à fléaux OREC sont conçus pour réduire en particules les broussailles, ronces et herbes hautes. Ils offrent une largeur de travail de 52, 65 ou 80 cm et peuvent s'attaquer à des pousses de 3 à 4 cm de diamètre sans craindre les pierres grâce à leurs fléaux escamotables. La végétation est hachée si menu qu'il est inutile de la brûler ou de l'évacuer. Il est possible de continuer à broyer sur place, grâce à l'embrayage de l'arbre indépendant de celui des roues.





BROYEURS À FLEAUX

Rendement exceptionnel

Les modèles HR531 et HR662 ont une largeur de coupe adaptée aux passages étroits et aux vignes : 52 et 65 cm pour une grande maniabilité. Le modèle HR812 (boîte mécanique) a, quant à lui, été conçu pour les travaux de grande superficie. Avec une largeur de coupe de 80 cm, il offre un rendement exceptionnel. Ce dernier est équipé du moteur Stage V.

Les modèles HRC673 et HRC813 possèdent un train de roulement chenillé qui permet une adhérence sans comparaison sur les terrains difficiles et glissants. Ils offrent également la possibilité d'accéder au plus près des tourbières et des bords d'étangs, grâce à la très faible pression au sol de ces machines. Le modèle HRC813 est équipé du moteur Stage V également conçu pour aller dans les pentes sans prendre de risque.

FABRIQUÉ AU JAPON

LES POINTS FORTS

- MOTEURS JAPONAIS HAUTES PERFORMANCES :
Cylindrées de 196 à 389 cm³
- BLOCAGE DE DIFFÉRENTIEL
- EMBRAYAGE PAR TENSION DE COURROIE
- COUTEAUX À FLEAUX EN Y
- CHENILLES OU ROUES SELON LES MODÈLES

FICHE TECHNIQUE DÉTAILLÉE P. 119

	HR531	HR662	HR812	HRC673	HRC813
LARGEUR DE COUPE	52 cm	65 cm	80 cm	65 cm	80 cm
MOTEUR	HONDA GX200	HONDA GX270	HONDA GX340	HONDA GX270	HONDA GX340
CYLINDRÉE	196 cm ³	270 cm ³	389 cm	270 cm ³	389 cm ³

LEVIER D'ENCLÈCHEMENT DE LA COUPE

EMBRAYAGE PAR TENSION DE COURROIE



PLATEFORME EN OPTION - RÉF : 0334-80030
permet de soulager la charge de travail.
Peut être repliée
(Sur HRC673 et HRC813)



CHENILLES

(HRC673)

Photo non contractuelle



LEVIER DE VITESSE



TRAVAIL EN PENTE AVEC INDICATEUR



CHENILLES DE TRACTION
Sur les modèles HRC673 et HRC813



BROYEUR À FLEAUX

À rayon de braquage zéro

Le broyeur à fléaux à rayon de braquage zéro de marque OREC référence ZHR800 est doté de la vitesse et de la puissance les plus élevées de sa catégorie, le broyeur offre une efficacité de travail impressionnante.

Les commandes type zéro turn sont très simples à prendre en main et offrent une maniabilité à toutes épreuves. Grâce à la possibilité de régler depuis le poste de conduite la hauteur de coupe du broyeur, vous pourrez rentrer dans de la végétation très haute et dense et en venir à bout aisément avec le puissant moteur HONDA de 389 cm³ qui équipe cette machine.

De conception et fabrication Japonaise, cette machine robuste est dotée de toutes les technologies de pointe en terme de transmission, de motorisation ou encore de filtration.

FICHE TECHNIQUE DÉTAILLÉE P. 119

ZHR800	
LARGEUR DE COUPE	80 cm
MOTEUR	HONDA GX390
CYLINDRÉE	389 cm ³

FABRIQUÉ AU JAPON

LES POINTS FORTS

MOTEUR HONDA GX390
Avec filtration haute performance

AVANCEMENT HST PAR MANETTES TYPE ZÉRO TURN

COUTEAUX À FLEAUX EN Y x 46

CHENILLES

RÉGLAGE HYDRAULIQUE DU BROYEUR

LEVIER
D'ENCLÈCHEMENT
DE LA COUPE ET DE
LEVAGE DU BROYEUR

AVANCEMENT HST PAR
MANETTES TYPE ZÉRO TURN



CHENILLES

(ZHR800)

Photo non contractuelle



VENTILATION PROFESSIONNELLE

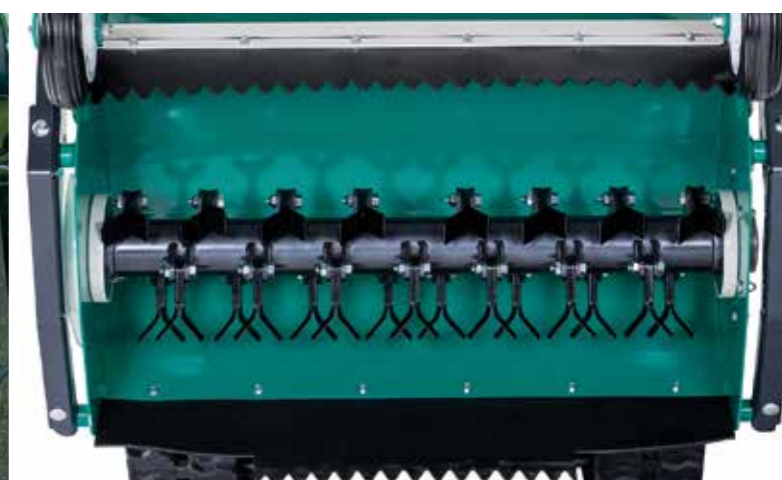

COUTEAUX À FLEAUX EN Y x 46



CARACTÉRISTIQUES TECHNIQUES



DÉBROUSSAILLEUSES À LAME

SCARIFICATEURS

DÉBROUSSAILLEUSES À LAME

DB520L

DB620H

SC400LCF SC520BS

FL500BC

SH61
& SH61H

SH71H

SH71HST



MOTEUR									
Marque	LONGCIN	HONDA	LONGCIN	B&S	HONDA	KOHLER	HONDA	HONDA	
Type	V200	GCVX200	LC 148F	CR950	GXV160 OHV	CV224	GXV390	GXV340	
Cylindrée, cm ³	200	200	78	160	163	224	389	337	
TRANSMISSION									
Type	Boîte Bidici	Courroie et boîte	-	-	Courroie et boîte de vitesses avec blocage de différentiel	Courroie et boîte de vitesses avec blocage de différentiel	Courroie et boîte de vitesses avec blocage de différentiel	Hydrostatique	
Nbre de vitesses	1 AV	4 AV - 1 AR	Poussé	Poussé	3 AV - 1 AR	3 AV - 1 AR	3 AV - 1 AR	Hydrostatique	
Vitesse, km/h	2,3	De 1,7 à 3,1	-	-	AV : 1,5 / 2,5 / 3,9 AR : 1,6	AV : 1,6 / 2,4 / 3,6 AR : 1,6	AV : 1,6 / 2,4 / 3,6 AR : 1,6	AV : 0 à 3,8 AR : 0 à 2	
COUPE									
Largeur de coupe, cm	52	62	40	52	50	60	70	70	
Type de coupe	1 lame	1 lame	16 couteaux fixes	34 couteaux mobiles	1 lame	1 lame (SH61) 1 mulching (SH61H)	1 lame mulching	1 lame	
Hauteur de coupe, mm	Réglage centralisé au guidon, 3 hauteurs : 40, 60, 80	Réglage centralisé au guidon, 4 hauteurs : de 50 à 120	Non	Oui	10 à 70	55 à 100	50 à 100	50 à 90	
Embrayage outils	-	-	Courroie	Courroie	Par tension de courroie	Par tension de courroie	Par tension de courroie	Par tension de courroie	
DIVERS									
Guidon	Réglable en hauteur	Réglable en hauteur	-	-	Déportable et réglable en hauteur	Déportable et réglable en hauteur	Déportable et réglable en hauteur	Déportable et réglable en hauteur	
Bac	-	-	Souple 45 litres	-	-	-	-	-	
Type de roues arrière	Grandes roues	Agraires	-	-	Grandes roues	Agraires	Agraires	Agraires larges	
Dimensions roues arrière, cm	Ø 42	Ø 43	Ø 18 roulements à billes	Ø 20,5 roulements à billes	Ø 35	4.00 x 7	4.00 x 7	16 x 7.00 - 8	
Frein de lame	-	-	-	-	Embrayage frein de lame	Embrayage frein de lame	Embrayage frein de lame	Embrayage frein de lame	
Dimensions (L x l x h), cm	182 x 60 x 108	-	-	-	155 x 58 x 96	178 x 71 x 103 (SH61) 193 x 71 x 103 (SH61H)	199 x 81 x 103	220 x 80 x 110	
Poids, kg	50	74	45	80	68	98	118	135	



BROYEURS À FLÉAUX

TONDEUSE MULCHING

HR531

HR662

HR812

HRC673

HRC813

ZHR800

MG530



MOTEUR							
Marque	HONDA	HONDA	HONDA	HONDA	HONDA	HONDA	KOHLER
Type	GX200	GX270	GX340 Stage V	GX270	GX340 Stage V	GX390	CV224
Cylindrée, cm ³	196	270	389	270	389	389	224
TRANSMISSION							
Type	Courroie et boîte de vitesses avec débrabotage de roues	Courroie et boîte de vitesses avec débrabotage de roues	Courroie et boîte de vitesses avec débrabotage de roues	Courroie et boîte de vitesses avec débrabotage de chenilles	Courroie et boîte de vitesses avec débrabotage de chenilles	Hydrostatique avec débrabotage de chenilles	Courroie de coupe et d'avancement
Nbre de vitesses	3 AV - 1 AR	3 AV - 1 AR	3 AV - 1 AR	3 AV - 1 AR	3 AV - 1 AR	Hydrostatique	3 AV - 1 AR
Vitesse, km/h	AV : 0,85 / 1,78 / 3,14 AR : 0,85	AV : 0,94 / 1,96 / 3,45 AR : 0,94	AV : 0,94 / 1,96 / 3,45 AR : 0,94	AV : 0,9 / 1,88 / 3,31 AR : 0,9	AV : 0,9 / 1,88 / 3,31 AR : 0,9	AV : 0 à 7,5 AR : 0 à 4,5	AV : 1,6 / 2,7 / 4,3 AR : 2
COUPE							
Largeur de coupe, cm	52	65	80	65	80	80	53
Type de coupe	32 fléaux	38 fléaux	46 fléaux	38 fléaux	46 fléaux	46 fléaux	1 lame
Hauteur de coupe, mm	50 à 80	50 à 110	50 à 110	50 à 110	50 à 110	30 à 320	10 à 70
Embrayage outils	Par tension de courroie	Par tension de courroie	Par tension de courroie	Par tension de courroie	Par tension de courroie	Par tension de courroie	Par tension de courroie
DIVERS							
Guidon	Réglable en hauteur	Déportable et réglable en hauteur	Déportable et réglable en hauteur	Déportable et réglable en hauteur	Déportable et réglable en hauteur	-	Réglable en hauteur
Bac	-	-	-	-	-	-	-
Type de roues arrière	Agraires	Agraires	Agraires	Chenilles avec blocage	Chenilles	Chenilles	Grandes roues
Dimensions roues arrière, cm	4.00 - 7.00 - 8	16 x 7.00 - 8	16 x 7.00 - 8	160 X 60 X 24	160 X 60 X 24	172,5 X 100 X 114	Ø 350
Frein de lame	-	-	-	-	-	-	-
Dimensions (L x l x h), cm	164,5 x 81 x 93	164 x 79 x 93	164 x 94 x 93	164 x 81 x 93	164 x 94 x 93	164 x 94 x 93	155 x 58 x 96
Poids, kg	124	135	160	170	190	320	69



DÉBROUSSAILLEUSES RADIOCOMMANDÉES

BLUEBIRD, Série FM
UNE GAMME **HYBRIDE**

Parce qu'ISEKI France souhaite répondre à toutes les attentes et à toutes les contraintes, techniques et financières, nous proposons 2 modèles de débroussailleuses radiocommandées hybrides de la marque Bluebird équipés de 2 motorisations et de 2 largeurs de coupe différentes. Que ce soit le particulier, le professionnel de l'entretien des espaces verts ou les collectivités, chaque utilisateur trouvera la machine qui lui correspond.





FICHE TECHNIQUE DÉTAILLÉE P. 139

FM23-53	
LARGEUR DE COUPE	53 cm
MOTEUR DE COUPE	LONCIN 224 CM ³
MOTEUR DE ROUE	2 moteurs de 600W

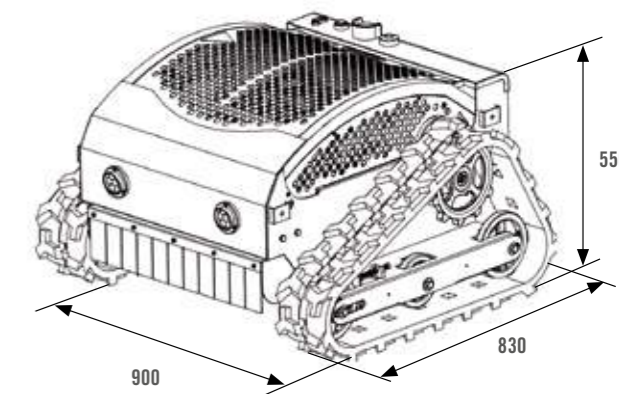

TÉMOIN LUMINEUX DE FONCTIONNEMENT

BOUTON D'ARRÊT D'URGENCE

FEUX LED

TONDEUSE DÉBROUSSAILLEUSE RADIOCOMMANDÉE

FM23-53 : mode Hybride

La FM23-53 est un modèle de tondeuse débroussailleuse au rapport qualité / prix indéniable. La qualité de travail de cette machine vous surprendra dans les herbes hautes et denses et les petites broussailles.

La FM23-53 saura répondre aux particuliers possédant un terrain avec quelques pentes ou difficiles d'accès avec une débroussailleuse conducteur marchant ou autoportée, aux professionnels devant entretenir des terrains où l'accès au terrain n'est possible que par une machine ultra compacte (arboriculture, viticulture, parcs photovoltaïques, camping...) ou pour l'entretien d'espaces verts occasionnels.

Son mode hybride assurera puissance et autonomie : un moteur thermique pour assurer une pleine puissance pendant le travail de coupe et deux moteurs électriques pour entraîner les chenilles et permettre des déplacements silencieux d'un chantier à l'autre.

LES POINTS FORTS

- EXCELLENTE MANIABILITÉ
- SIMPLICITÉ D'UTILISATION
- TRAVAILLE D'AVANT EN ARRIÈRE
- ULTRA COMPACTE : facilement transportable dans un utilitaire.
- ULTRA LÉGÈRE : 126 kg, faible pression au sol.
- RADIOCOMMANDE : portée jusqu'à 200 mètres
- 3 VITESSES D'AVANCEMENT

LA RADIOCOMMANDE

De par son nombre limité de boutons, la radiocommande est très simple d'utilisation. Elle possède bien évidemment un bouton d'arrêt d'urgence, un écran digital permettant l'affichage des différents paramétrages comme la sélection de la vitesse d'avancement, l'enclenchement du moteur thermique, le niveau du régime moteur, le réglage de la hauteur du plateau de coupe ou encore l'affichage de codes erreurs facilitant le diagnostic de panne.



RÉGLAGE DE LA HAUTEUR DE COUPE : de 30 à 120 mm

MOTEURS DE CHENILLES ÉLECTRIQUES 2 X 600 WATTS pour un entretien plus aisé

PLATEAU DE 53 CM

PLATEAU DE COUPE 2 couteaux mobiles

Photo non contractuelle



MOTEUR LONCIN 224 CM³



PLATEAU DE COUPE : 2 COUTEAUX MOBILES



DÉBROUSSAILLEUSE RADIOCOMMANDÉE

FM24-70V2 : mode Hybride

En 2026, la FM24-70 devient la FM24-70V2 : version optimisée de la version précédente avec des améliorations techniques significatives : ajout d'une pompe à carburant, ajout d'un compteur horaire pour un suivi parfait de la maintenance, déplacement du port de charge et meilleure accessibilité du disjoncteur principal. La conception générale de la machine reste inchangée, elle reste donc une machine très facile à manoeuvrer. Elle est dotée d'une excellente maniabilité et d'une grande capacité à évoluer sur des terrains pentus.

L'herbe, les broussailles, les ronces et les arbrisseaux seront broyés facilement pour un résultat qui vous surprendra.

Son mode hybride assurera puissance et autonomie : un moteur thermique pour assurer une pleine puissance pendant le travail de coupe et deux moteurs électriques pour entraîner les chenilles et permettre des déplacements silencieux d'un chantier à l'autre.

LA RADIOCOMMANDE

La radiocommande est simple d'utilisation. Elle possède obligatoirement le bouton d'arrêt d'urgence mais aussi deux joysticks pour maîtriser l'avancement et la direction du robot. Elle offre également un limiteur et un régulateur de vitesse, le réglage de la hauteur de coupe. Enfin, l'écran digital permet l'affichage de codes erreur facilitant le diagnostic de la panne.



LES POINTS FORTS

- EXCELLENTE MANIABILITÉ
- SIMPLICITÉ D'UTILISATION
- TRAVAILLE D'AVANT EN ARRIÈRE
- COMPACTE : facilement transportable dans un utilitaire.
- POIDS FAIBLE : 285 kg, faible pression au sol.
- RADIOCOMMANDE : portée jusqu'à 200 mètres
- PENTES LATÉRALES JUSQU'À 30°
- LIMITATEUR ET RÉGULATEUR DE VITESSE

FICHE TECHNIQUE DÉTAILLÉE P. 139

FM24-70V2	
LARGEUR DE COUPE	70 cm
MOTEUR DE COUPE	LONCIN 452 CM ³
MOTEUR DE ROUE	2 moteurs de 1200W



DISJONCTEUR PRINCIPAL accès facile

COMPTEUR HORAIRE

BOUTON D'ARRÊT D'URGENCE

PORT DE CHARGE

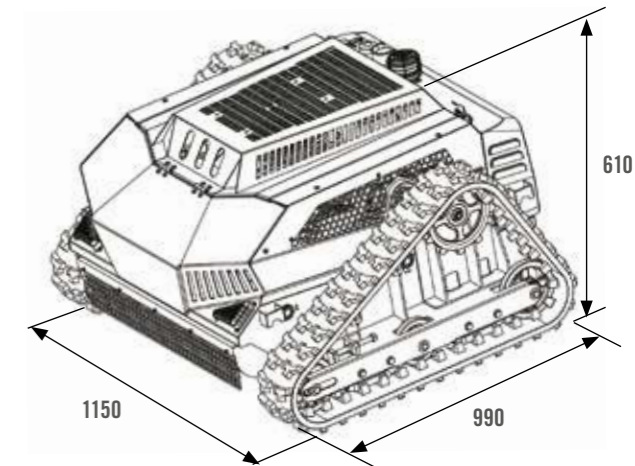

(FM24-70V2)

MOTEURS DE CHENILLES ÉLECTRIQUES 2 X 1200 WATTS pour un entretien plus aisé



FEUX LED

PLATEAU DE 70 CM

2 COUTEAUX ARTICULÉS

Photo non contractuelle



MOTEUR LONCIN 452 CM³ puissant et robuste

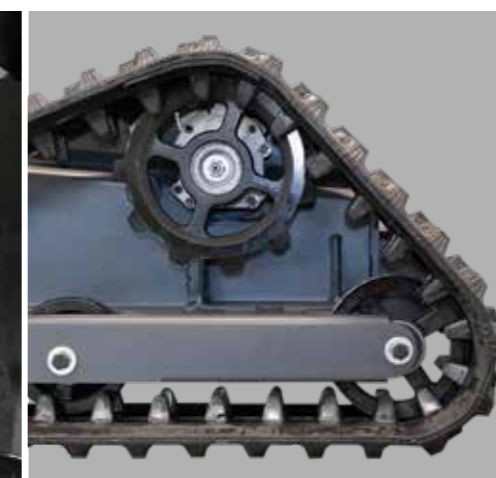

MOTEURS BRUSHLESS



PLATEAU DE COUPE : 2 COUTEAUX ARTICULÉS



DÉBROUSSAILLEUSES RADIOCOMMANDÉES

ISEKI, Série RCBE



Parce que vos attentes et vos contraintes diffèrent selon votre activité et vos chantiers, ISEKI France propose trois modèles : deux modèles thermiques et un modèle électrique. Le premier modèle thermique est la **RCBE80-EVO** qui a l'avantage de se faufiler partout ou presque, et de se transporter très facilement d'un chantier à un autre. Le deuxième modèle, la **RCBE95-EVOGPS**, a l'avantage de vous offrir une rapidité de travail incontestable. Enfin le troisième modèle, la **e-RCBE70-EVO**, est une débroussailleuse radiocommandée électrique offrant la compacité de la **RCBE80-EVO** avec le silence en plus. Elle vous rendra ainsi le travail beaucoup plus agréable.



DÉBROUSSAILLEUSES RADIOCOMMANDÉES

Deux modèles thermiques

Conçues sur la même base et équipées toutes deux du même système de coupe, la RCBE80-EVO et la RCBE95-EVOGPS vont se différencier par leur puissance moteur, leur largeur de coupe, leur encombrement, leur réservoir à carburant ou leur équipement de série.

La **RCBE80-EVO**, compacte, pourra être **facilement transportée dans un véhicule utilitaire**. Son centre de gravité bas et la puissance fournie par son moteur **KAWASAKI FS481V 13CV** permettront de travailler dans des zones difficiles d'accès.

La **RCBE95-EVOGPS**, grand format de la RCBE80-EVO, équipée d'un moteur **KAWASAKI FS730V EFI de 23 CV**, d'un double réservoir 16 L, d'une largeur de coupe de 95 cm et d'un **module GPS** sera le robot à choisir pour les grands chantiers ou pour augmenter votre productivité.

Ces deux modèles seront vos alliés pour franchir des terrains escarpés ou accidentogènes (bassins d'orage, entretien de voiries...). Tous deux offrent un aspect sécuritaire grâce à la **balise lumineuse** située



sur le dessus des robots qui change de couleur selon le message à transmettre à l'opérateur, et grâce à l'utilisation d'une **télécommande radiocommandée avec grand écran digital couleur** permettant de lire facilement et rapidement les données essentielles au bon pilotage de la machine.

La télécommande équipée d'un système de vibration, vibrera dans les situations dangereuses.

LES POINTS FORTS

- TRAVAILLE D'AVANT EN ARRIÈRE :** ne nécessite pas de faire demi-tour.
- CONNEXION INTERNET POSSIBLE :** mises à jour automatiques du logiciel, diagnostics à distance
- FAIBLE PRESSION AU SOL :** 136 g/cm² (RCBE80-EVO) / 171 g/cm² (RCBE95-EVOGPS)
- RADIOCOMMANDE :** portée jusqu'à 200 mètres
- TRANSPORT FACILE DANS UN UTILITAIRE :** (RCBE80-EVO)
- PENTES LATÉRALES JUSQU'À 45°**



LAME AVEC 2 COUTEAUX MOBILES
qualité de broyage et robustesse



FICHE TECHNIQUE DÉTAILLÉE P. 139

	RCBE80-EVO	RCBE95-EVOGPS
LARGEUR DE COUPE	80 cm	95 cm
MOTEUR	KAWASAKI FS481V 13CV	KAWASAKI FS730V EFI 23CV
CYLINDRÉE	603 cm ³	726 cm ³

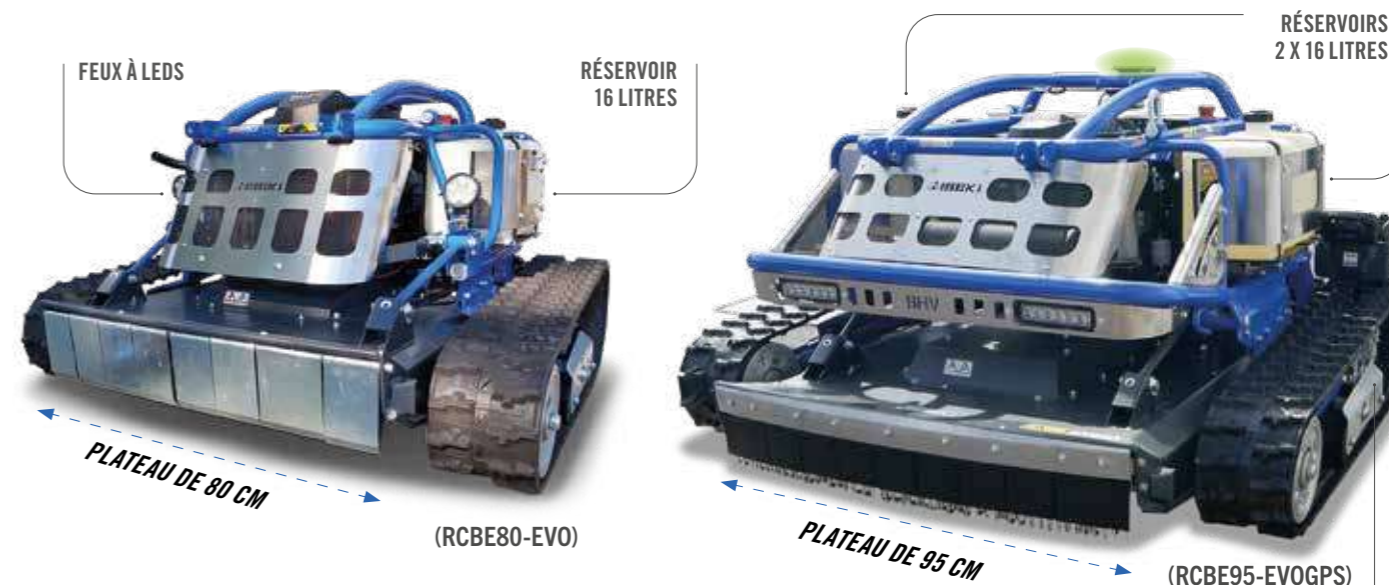

LA RADIOCOMMANDE

La radiocommande est dotée d'un grand écran digital couleur et d'une électronique robuste et fiable qui permet de contrôler toutes les manoeuvres de la machine. Elle fonctionne jusqu'à 200 mètres de portée sur une fréquence de 2,4 GHz avec la technologie d'ajustement automatique des fréquences (AFA) qui recherche automatiquement la fréquence de transmission la plus libre en cas de perturbations.



ACCESSOIRES DISPONIBLES



MODULE GPS
En option : RCBE80 & e-RCBE70
Gain de productivité sur des zones de travail répétitives

FLEX CUT
2 lames flottantes pour accéder entre les arbres, aux bordures.
(RCBE80-EVO, RCBE95-EVOGPS)

ATOMISEUR + BOX DE RANGEMENT
Pour une utilisation d'entretien des vignes (les 2 éléments sont adaptables sur RCBE80 et RCBE95)

LAME À NEIGE
Largeur de 135 cm (e-RCBE70-EVO, RCBE80-EVO, RCBE95-EVOGPS)



DÉBROUSSAILLEUSE RADIOCOMMANDÉE ÉLECTRIQUE

e-RCBE70-EVO : silencieuse, zéro émission à l'utilisation

Proposer une solution de débroussailleuse radiocommandée électrique permet de répondre aux exigences de clients spécifiques (collectivités notamment).

Parfois contraints par l'évolution des réglementations ou tout simplement pour s'inscrire dans une démarche globale de protection de l'environnement, certains clients recherchent des solutions réduisant les émissions de gaz à effet de serre générées par leurs équipements mais aussi la pollution sonore.

Raccourcir les temps et coûts de maintenance peuvent aussi être des critères de choix pour ce robot.

La **e-RCBE70-EVO** s'inscrit donc parfaitement dans cette démarche.

Équipée d'un pack batterie lithium-Ion 48V 200A (10kW), offrant une pleine puissance instantanée, d'un système de coupe à vitesse variable, d'un centre de gravité extrêmement bas, elle vous permettra d'accéder à des chantiers très pentus et escarpés. Elle sera particulièrement efficace dans les lianes de ronciers.

LES POINTS FORTS

- ZÉRO ÉMISSION
- SILENCIEUSE : CONFORT POUR L'UTILISATEUR
- TRAVAILLE D'AVANT EN ARRIÈRE : ne nécessite pas de faire demi-tour.
- FAIBLE PRESSION AU SOL : 149 g/cm²
- RADIOCOMMANDE : portée jusqu'à 200 mètres
- TRANSPORT FACILE DANS UN UTILITAIRE :
- PENTES LATÉRALES JUSQU'À 45°



LAME AVEC 2 COUTEAUX MOBILES
qualité de broyage et robustesse

FICHE TECHNIQUE DÉTAILLÉE P. 139

e-RCBH70	
LARGEUR DE COUPE	70 cm
BATTERIE	LITHIUM-ION LI 02
TYPE	Pack 48V 200A



LA RADIOCOMMANDE

La radiocommande avec écran digital couleur, d'une portée jusqu'à 200 mètres est dotée d'une électronique robuste et fiable.



BALISE LUMINEUSE
change de couleur
pour informer l'opérateur

BOUTON D'ALLUMAGE

PRISE DE CHARGE DE LA BATTERIE

LAME ÉQUIPÉE DE 2 LAMES FLOTTANTES

BATTERIE LITHIUM NCM PACK 48V 200A

(e-RCBH70-EVO)

PLATEAU DE 70 CM

MOTEURS DE CHENILLES ÉLECTRIQUES 48V
pour un entretien plus aisé

Photo non contractuelle



COMPARTIMENT ÉLECTRONIQUE
câbles de communication pour pilotage des moteurs, déverrouillage du frein, point d'accès pour les lignes CAN bus etc...



MODULE GPS (EN OPTION)
Gain de productivité et confort d'utilisation sur des zones de travail répétitives



FLEX TRIMMER
Plateau de coupe déporté, fixé à l'arrière du robot (e-RCBE70-EVO, RCBE80-EVO, RCBE95-EVOGPS).



DÉBROUSSAILLEUSES AUTOPORTÉES

ISEKI, Série SRA

Les professionnels et les particuliers exigeants, trouveront dans la gamme SRA, le matériel idéal qui assurera un débroussaillage optimal dans les végétations denses avec une excellente tenue dans les pentes.

Quatre modèles sont disponibles :

- 1 modèle petite largeur 2 roues motrices (SRA600)
- 2 modèles en 2 roues motrices (SRA800A et SRA950A)
- 1 modèle en 4 roues motrices (SRA950FA)



DÉBROUSSAILLEUSE AUTOPORTÉE

Modèle petite largeur

Le modèle SRA600 a été spécialement conçu pour se faufiler dans les cultures étroites. En effet, sa largeur inférieure à 68 cm permet le débroussaillage dans les vignes, les sapinières, etc...

Malgré son petit gabarit, elle est dotée d'un moteur Briggs & Stratton de 500 cm³. De plus, l'avancement par boîte hydrostatique de fabrication japonaise la rend efficace, performante et très souple à utiliser.

LES POINTS FORTS

MOTEUR PUISSANT BRIGGS & STRATTON 17,5 CV

CARTER LATÉRAL
Blocable en position relevée et démontable facilement

PARE-BUFFLE
Protège la machine et la végétation fragile

BAVETTE LATÉRALE DE PROTECTION (EN OPTION)
Protège la végétation

FICHE TECHNIQUE DÉTAILLÉE P. 138

SRA600	
LARGEUR DE COUPE	60 cm
MOTEUR	B&S Inteck Series 4195
CYLINDRÉE	500 cm ³

VOLANT RÉGLABLE EN HAUTEUR
avec boule pour une conduite plus aisée

DEUX MODES D'AVANCEMENT
au pied ou la main

SIÈGE CONFORT
(en option)
SIEGE-CONFORT-SRA600

RÉSERVOIR 14 LITRES
placé à l'avant pour la répartition des masses

BUSE DE NETTOYAGE
pour un entretien facile du plateau de coupe

NOMBREUX POINTS DE GRAISSAGE
optimise la durée de vie de la machine et son bon fonctionnement

ROUES ÉTROITES
permettant l'agilité de la machine même sur des côtes

(SRA600)

BAVETTES LATÉRALES DE PROTECTION TRANSPARENTES
(en option)



Photo non contractuelle



TRANSMISSION LAME
Par courroie avec poulie à ailettes



AVANCEMENT HYDROSTATIQUE
Souple avec levier



COMMANDE PLAGE DE VITESSES
levier secondaire de changement de vitesse (High ou Low)



DÉBROUSSAILLEUSES AUTOPORTÉES

Hautes performances

Les 3 autres modèles, à transmission par courroie, sont à la fois compacts et confortables. Ils bénéficient d'un accès facile au moteur, à la transmission et à la lame pour un entretien régulier et une maintenance rapide. Économiques en carburant, ils sont néanmoins très performants même sur terrain pentu, grâce à leurs moteurs KAWASAKI. De plus, ces machines sont dotées de suspensions sur l'essieu avant et ce, afin d'améliorer le confort lors de l'utilisation.

Enfin, pour encore plus de confort de travail, la SRA950A et la SRA950FA peuvent être équipées d'un siège ultra confortable offrant 5 systèmes de réglage. D'autres accessoires sont également disponibles : housse de protection (0674-931-200-0), outil de fixation et retrait de lame (0672-989-200-0) et pare-choc arrière de protection pour SRA800A (0681-951-200-0).

LES POINTS FORTS

MOTEURS KAWASAKI DE 603 & 726 CM³

TRANSMISSION HYDROSTATIQUE

LAME À EMBOUTS MOBILES



Outil de fixation et de retrait de lame (0672-989-200-0)

SIÈGE CONFORT

Réf. SIEGE-CONFORT-SRA950

Les SRA950A et SRA950FA peuvent être équipées, en option, d'un siège grand confort. Ce siège offre de multiples niveaux de réglages pour s'adapter parfaitement à son utilisateur et, ainsi, lui assurer une assise confortable tout au long de son travail de débroussaillage : réglage au niveau des lombaires, de l'appui-tête, de la suspension selon le poids de l'utilisateur et de l'inclinaison du dossier et des accoudoirs.

COMMANDES INTUITIVES



- 1 Blocage de différentiel
- 2 Verrouillage de la hauteur de coupe
- 3 Réglage de la hauteur de coupe
- 4 Embrayage de lame
- 5 Gestion manuelle de l'avancement

BUSE DE NETTOYAGE pour un entretien facile du plateau de coupe

ÉCLAIRAGE LED

PARE-BUFFLE pour coucher la végétation avant broyage - peut servir de repose pieds

(SRA950A équipée d'un siège confort et d'un grand pare-chocs disponibles en option)

FICHE TECHNIQUE DÉTAILLÉE P. 138

	SRA800	SRA950A	SRA950FA
LARGEUR DE COUPE	80 cm	95 cm	95 cm
MOTEUR	KAWASAKI FS481V	KAWASAKI FS691V	KAWASAKI FS691V
CYLINDRÉE	603 cm ³	726 cm ³	726 cm ³

VOLANT ET SIÈGE RÉGLABLES



DÉFLECTEUR AMOVIBLE Démontable et blocable en position ouverte

Photos non contractuelles



SUSPENSIONS SUR L'ESSIEU AVANT confort maximal sur terrains escarpés ou lors d'utilisations prolongées



TABLEAU DE BORD



LEVIER D'EMBRAYAGE DE LA TRANSMISSION utilisé pour déplacer la machine en cas de situation d'urgence



DÉBROUSSAILLEUSES AUTOPORTÉES



	SRA600	SRA800A	SRA950A	SRA950FA
MOTEUR				
Marque	BRIGGS & STRATTON	KAWASAKI	KAWASAKI	KAWASAKI
Type	Intek Series 4195	FS481V - Bicylindre	FS691V - Bicylindre	FS691V - Bicylindre
Cylindrée, cm ³	500	603	726	726
Capacité réservoir carburant, litres	14	14	14	14
TRANSMISSION				
Type	Hydrostatique (pompe 10 cm ³) Commande par levier (à droite)	Hydrostatique (pompe 10 cm ³) Commande par pédale (pied droit) et levier (main droite)	Hydrostatique (pompe 13 cm ³) Commande par pédale (pied droit) et levier (main droite)	Hydrostatique (pompe 13 cm ³) Commande par pédale (pied droit) et levier (main droite)
Vitesse, km/h	AV lente : 0 à 5,8 AV rapide : 0 à 9,3 AR lent : 0 à 3,5 AR rapide : 0 à 5,6	AV lente : 0 à 6,4 AV rapide : 0 à 10 AR lent : 0 à 3,9 AR rapide : 0 à 6	AV : 0 à 10 AR : 0 à 6	AV : 0 à 10 AR : 0 à 8,5
Blocage de différentiel	Oui	Oui	Oui	Oui
Roues motrices	2	2	2	4 (enclenchement automatique)
Dénivelé	15° maxi	15° maxi	15° maxi	25° maxi
COUPE				
Largeur de coupe, cm	60	80	95	95
Entraînement	Courroie	Courroie	Courroie	Courroie
Type de coupe	Lame à embouts mobiles	Lame à embouts mobiles	Lame à embouts mobiles	Lame à embouts mobiles
Hauteur de coupe, mm	35 à 105	20 à 90	35 à 125	35 à 125
DIVERS				
Type de roues	Agraires	Agraires	Agraires	Agraires
Dimensions roues avant, cm	350 X 7	3.50 - 7	4.00 - 7	4.00 - 7
Dimensions roues arrière, cm	400 X 7	16 x 7.00 - 8	17 x 8.00 - 8	17 x 8.00 - 8
Rayon de braquage, mm	1700	1750	2000	2200
Phare avant	-	-	LED	LED
Compteur	Horaire	Horaire	Horaire	Horaire
Mode éco	-	Oui	Oui avec lampe	Oui avec lampe
Dimensions (L x l x h), cm	181,5 x 67,5 x 98,5	186 x 92 x 91	193,5 x 1,075 x 1,255	196,5 x 1,075 x 1,255
Siège	Réglable	Réglable	Réglable	Réglable
Volant	Réglable en hauteur	Réglable en hauteur	Réglable en hauteur	Réglable en hauteur
Poids, kg	230	280	340	360



DÉBROUSSAILLEUSES RADIOCOMMANDÉES



	RCBE80-EVO	RCBE95-EVO	e-RCBE70-EVO
MOTEUR			
Marque	KAWASAKI	KAWASAKI	batterie Lithium-Ion LI O2
Type	FS 481V - bicylindre	FS 730V EFI - bicylindre	Pack 48V 200A
Cylindrée, cm ³	603	726	-
Capacité réservoir carburant, litres	16	2 x 16	Autonomie : 3 à 5 h * Temps de charge 6 h
Type	1 moteur électrique 48V par chenille avec télécommande	1 moteur électrique 48V par chenille avec télécommande	1 moteur électrique 48V par chenille avec télécommande
Vitesse, km/h	0 à 8	0 à 8	0 à 8
Blocage de différentiel	-	-	-
Roues motrices	2 chenilles	2 chenilles	2 chenilles
Dénivelé	35° de face 45° en latéral	30° de face 45° en latéral	35° de face 45° en latéral
Largeur de coupe, cm	80	95	70
Entraînement	Courroie	Courroie	Courroie
Type de coupe	Lame à 2 couteaux mobiles	Lame à 2 couteaux mobiles	Lame à 2 couteaux mobiles à vitesse variable
Hauteur de coupe, mm	30 à 150	30 à 150	30 à 150
Type de roues	Chenilles	Chenilles	Chenilles
Dimensions roues avant, cm	80 cm x 17,5 cm x 2	80 cm x 17,5 cm x 2	75 cm x 17,5 cm x 2
Dimensions roues arrière, cm	-	-	-
Rayon de braquage, mm	Sur place	Sur place	Sur place
Phare avant	LED	LED	LED
Compteur	Horaire	Horaire	Horaire
Mode éco	-	-	Lame à vitesse variable
Dimensions (L x l x h), cm	125 x 132 x 80	138 x 145 x 85	134 x 121 x 63
Siège	-	-	-
Volant	Télécommande portée jusqu'à 200 m	Télécommande portée jusqu'à 200 m	Télécommande portée jusqu'à 200 m
Poids, kg	380	480	390



DÉBROUSSAILLEUSES RADIOCOMMANDÉES



	FM23-53	FM24-70V2
MOTEUR		
Marque	LONCIN	LONCIN
Type	1P75F	1P92F-1
Cylindrée, cm ³	224-4,5 kW	452-9,2 kW
Capacité réservoir carburant, litres	1,5	7,5
Type	1 moteur électrique 600W par chenille avec télécommande	1 moteur électrique 1200W par chenille avec télécommande
Vitesse, km/h	47 m/min max	47 m/min max
Blocage de différentiel	-	-
Roues motrices	2 chenilles	2 chenilles
Dénivelé	15° en latéral	30° en latéral
Largeur de coupe, cm	53	70
Entraînement	Courroie	Courroie
Type de coupe	2 couteaux mobiles sur porte disque	2 couteaux mobiles sur porte disque
Hauteur de coupe, mm	30 à 120	30 à 120
Type de roues	Chenilles	Chenilles
Dimensions roues avant, cm	120 cm x 60 cm x 32 cm x 2	150 cm x 60 cm x 35 cm x 2
Dimensions roues arrière, cm	-	-
Rayon de braquage, mm	-	-
Phare avant	LED	LED
Compteur	-	Horaire
Mode éco	-	-
Dimensions (L x l x h), cm	83 x 90 x 55	99 x 115 x 61
Siège	-	-
Volant	Télécommande portée jusqu'à 200 m	Télécommande portée jusqu'à 200 m
Poids, kg	126	285

* Température du sol 25°C, herbe sèche et haute de 40 cm.



solo
by AL-KO

TAILLE-HAIES, SOUFFLEUR, ASPIRATEUR DE FEUILLES, SCARIFICATEUR & BROYEURS

Des produits performants

La gamme Solo by AL-KO vous propose également des outils performants tels que :

- 2 taille-haies thermiques dont la longueur de coupe varie de 55 à 70 cm
- 1 souffleur / aspirateur de feuilles à motorisation thermique équipé d'origine d'un sac collecteur de 55 litres
- 1 aspirateur de feuilles sur roues pourvu d'un moteur Briggs & Stratton et d'un bac collecteur de 200 litres



TAILLE-HAIES

Coupe puissante

Pour des haies, arbustes et buissons bien entretenus sans accès direct à une prise de courant, les taille-haies thermiques sauront vous satisfaire avec une longueur de coupe de 55 ou 70 cm, une lame en acier spécial durci et un réservoir de 440 ml. Afin de minimiser le risque de blessure, l'appareil est équipé d'une protection vissée anti-coupure. La poignée est équipée à trois positions assure, en outre, une prise en main optimale dans toutes les positions de travail.

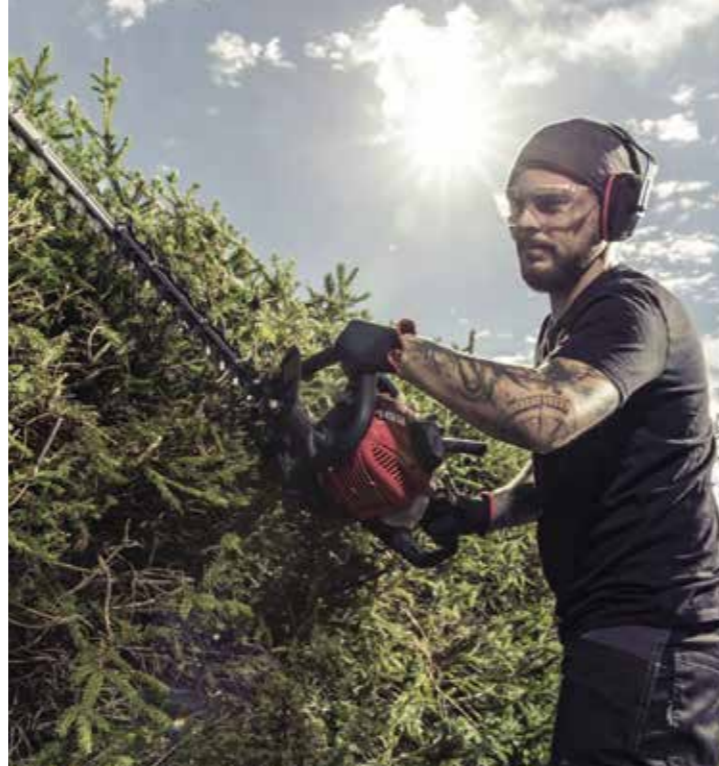

Cylindrée	Puissance	Longueur de coupe	Poids
22,2 cm ³	0,68 kW	55 cm	5,2 kg



Cylindrée	Puissance	Longueur de coupe	Poids
22,2 cm ³	0,68 kW	70 cm	5,4 kg

TAILLE-HAIES		
	163-55	163-70
MOTEUR		
Marque	AL-KO	AL-KO
Type	Thermique	Thermique
Cylindrée, cm ³	22,2	22,2
Puissance, kW	0,68	0,68
Allumage	Électronique	Électronique
Capacité réservoir, litre	0,44	0,44
COUPE		
Type de lame	Double-face	Double-face
Longueur lame, cm	55	70
DIVERS		
Poids à vide, kg	5,2	5,4
Équipement de série	Fourreau de protection, Poignée réglable 3 positions	Fourreau de protection, Poignée réglable 3 positions

SCARIFICATEUR

4076P : Petit nouveau

Cette machine est destinée à une utilisation grand public pour un particulier souhaitant prendre soin de son gazon en l'aérant et en le débarrassant de tous les résidus de mauvaises herbes ou de mousse. Grâce à son bac de ramassage vous pourrez entretenir votre jardin aisément et sans efforts !

Il vous permettra d'aérer et de nettoyer votre gazon en enlevant par exemple feuilles et plantes mortes, mousse ou encore des restes d'herbe.



solo by AL-KO	
Largueur de coupe	Moteur
40 cm	LONCIN 196 cm ³



SOUFFLEUR & ASPIRATEUR DE FEUILLES

Des outils indispensables

Le souffleur compact 442S de Solo by AL-KO réunit les avantages de deux machines en une. Il permet de regrouper les feuilles, puis de les aspirer. Le passage d'une fonction à une autre et le changement de buses se fait facilement. Le puissant aspirateur à feuilles 750P, d'une largeur de travail de 75 cm aspire, encore et encore – même lorsqu'il s'agit de ramasser des feuilles mortes, mouillées ou humides sur les pelouses ou les chemins.



442S			
Cylindrée	Puissance	Volume d'air	Poids
27,6 cm ³	0,8 kW	612 m ³ /h	4,8 kg



750P			
Cylindrée	Puissance	Longueur de travail	Poids
140 cm ³	2,0 kW	75 cm	36,1 kg

SOUFFLEUR		ASPIRATEUR DE FEUILLES	
	442S		750P
MARQUE	AL-KO		BRIGGS & STRATTON
Type	Thermique		500 E
Cylindrée, cm ³	27,6		140
Puissance, kW	0,8		2
Refroidissement	Air		Air
Allumage	Électronique		Électronique
Largeur de travail, cm	-		75
Contenance du bac, litre	55		200
Capacité réservoir, litre	0,45		0,8
Débit d'air, m ³ /h	612		-
Vitesse de l'air, m/s	72		-
Poids à vide, kg	4,8		36,1

BROYEUR

Broyeur TCS Duotec

Grâce à son entonnoir d'alimentation pour les copeaux, son canal séparé pour les branchages de 40 mm de diamètre et son disque de coupe innovant à lames obliques, le broyeur TCS Duotec fait du petit bois avec tout ce qui tombe entre ses lames.

Une lame supplémentaire montée sur le plateau de lames sert au broyage préalable des déchets et garantit les meilleurs résultats.



solo by AL-KO	
BROYEUR	
TCS DUOTEC 2500	
MOTEUR	Électrique
Puissance	2 500 W / 230 V
Châssis	Acier
Ø max. des branchages	40 mm
Système de coupe	1 lame double - 2 disques
Poids	51 kg



OUTILS DE COUPE MANUELS

Excellent rapport qualité / prix



Toujours dans le but de répondre au mieux aux besoins de ses utilisateurs, professionnels ou particuliers exigeants, ISEKI France continue d'agrandir sa gamme d'outils de coupe manuels en proposant 4 nouvelles références : trois ébrancheurs à crémaillère et un échenilloir télescopique.

Composée à présent de 24 références, allant du sécateur de récolte au sécateur à manche rotatif en passant par les ébrancheurs à crémaillère, les scies sur perche, l'échenilloir télescopique et le multi-outils, il y aura forcément une solution pour tous les usages.



A noter que les pièces de rechange sont disponibles pour l'intégralité des outils afin d'assurer un parfait service après-vente.

Pictogrammes

Caractéristiques :

 Lame M	 Lame L	 Main M	 Main L
 Lame droite	 Lame courbée	 Scie creuse	 Dents japonaises
 Poignée rotative	 Télescopique	 Longueur de l'outil	

Usages :

 Universel	 Arbres fruitiers	 Agrumes
 Vigne	 Fleurs	 Taille-haies
 Branches vertes	 Branches sèches	





© photos prises dans les jardins de la Croze - Billom 63

OUTILS DE COUPE MANUELS

Affûteur, sécateurs & taille-haies

Que vous recherchiez un sécateur de récolte ou un sécateur de taille, vous trouverez celui correspondant à votre besoin.

Nos huit modèles répondront soit aux besoins du particulier avec la gamme grand public, soit aux besoins du professionnel, ou du particulier recherchant un outil de qualité professionnelle avec les modèles semi-professionnels ou professionnels.

L'affûteur, d'une conception innovante, est l'outil indispensable à avoir à proximité pour avoir des sécateurs toujours parfaitement aiguisés et donc opérationnels.

AM100 AFFÛTEUR POUR SÉCATEUR

Permet d'affûter tous types de lames (sécateurs, couteaux, taille-haies...) en seulement trois ou quatre passages.

MATIÈRE : carbure

PRATIQUE : livré avec un petit tampon de nettoyage, rangé dans le manche.



SR170 SÉCATEUR DE RÉCOLTE SEMI-PRO

170 mm 0,120 kg



CARACTÉRISTIQUES **USAGES** **LAME MANCHE** COURBÉE EN ACIER SK5 ACIER RECOUVERT DE PVC

SR190 SÉCATEUR DE RÉCOLTE SEMI-PRO

190 mm 0,140 kg



CARACTÉRISTIQUES **USAGES** **LAME MANCHE** DROITE EN ACIER SK5 ACIER RECOUVERT DE PVC

SA210M SÉCATEUR PRO

Ø 20 mm 210 mm 0,220 kg



CARACTÉRISTIQUES **USAGES** **LAME MANCHE** ACIER SK5 PVC

SA210MR SÉCATEUR PRO

Ø 20 mm 210 mm 0,300 kg



CARACTÉRISTIQUES **USAGES** **LAME MANCHE** ACIER SK5 ROTATIF PVC

SA230L SÉCATEUR PRO

Ø 25 mm 230 mm 0,250 kg



CARACTÉRISTIQUES **USAGES** **LAME MANCHE** ACIER SK5 PVC

SF210M SÉCATEUR PRO

Ø 20 mm 210 mm 0,220 kg



CARACTÉRISTIQUES **USAGES** **LAME MANCHE** ACIER SK5 TÉFLON PVC

SF210MY SÉCATEUR PRO

Ø 20 mm 205 mm 0,235 kg



CARACTÉRISTIQUES **USAGES** **LAME MANCHE** YUNQUE ACIER SK5 TRAITEMENT TÉFLON PVC

SJ230M SÉCATEUR GRAND PUBLIC

Ø 20 mm 230 mm 0,190 kg



CARACTÉRISTIQUES **USAGES** **LAME MANCHE** ACIER SK5 PVC



LAME MANCHE COURBÉE EN ACIER SK5 ACIER RECOUVERT DE PVC



LAME MANCHE DROITE EN ACIER SK5 ACIER RECOUVERT DE PVC



LAME MANCHE DROITE ACIER SK5 DE 25 CM ALUMINIUM 50 CM



THM750 TAILLE HAIE GRAND PUBLIC

750 mm 0,860 kg



LAME MANCHE DROITE ACIER SK5 DE 25 CM ALUMINIUM 50 CM



ÉBRANCHEURS & SCIES À MAIN

Une réponse à chaque besoin de coupe

Trois ébrancheurs à crémaillère pour un effort réduit, deux modèles classiques pour une coupe directe et un ébrancheur télescopique pour plus de portée. Les scies ISEKI sont munies de dents japonaises, acier SK5 ou SK4, chromées empêchant la formation de rouille et l'accumulation de sève pour une coupe rapide mais douce avec un minimum d'effort.

SDM750 Ø 45 mm 750 mm 1,100 kg
ÉBRANCHEUR SEMI-PRO



USAGES
LAME CONTRE LAME COURBE POUR FACILITÉ LA TAILLE DE GROSSES BRANCHES
MANCHE ALU, POIGNÉES PVC



© photo prise dans les jardins de la Croze - Billom 63

SDM900 Ø 45 mm 900 mm 1,220 kg
ÉBRANCHEUR PRO



USAGES
LAME CONTRE LAME COURBE POUR FACILITÉ LA TAILLE DE GROSSES BRANCHES
MANCHE ALU, POIGNÉES PVC

ST6090 Ø 32 mm 600-900 mm 1,200 kg
ÉBRANCHEUR TÉLESCOPIQUE GRAND PUBLIC



CARACTÉRISTIQUES
USAGES
LAME ACIER SK5
MANCHE ALU, POIGNÉES PVC EXTENSIBLES DE 60 À 90CM POUR LA TAILLE À DIFFÉRENTES HAUTEURS

EC460E Ø 30 mm 452 mm 0,549 kg
ÉBRANCHEUR À CRÉMAILLÈRE



USAGES
LAME COUPE ENCLUME ACIER TREMPÉ SK5 TÉFLONNÉ
MANCHE FIBRE DE VERRE, POIGNÉES PVC



Système démultiplicateur de force

SDP180 Ø 50 mm 180 mm 0,270 kg
SCIE À MAIN REPLIABLE DROITE PRO



CARACTÉRISTIQUES
USAGES
LAME DROITE ACIER SK4 ENRICHÉ EN CARBONE CHROMÉ ANTI-CORROSION.
MANCHE PVC

SC330 Ø 80 mm 330 mm 0,300 kg
SCIE À MAIN COURBE PRO



CARACTÉRISTIQUES
USAGES
LAME COURBÉE ACIER SK4 ENRICHÉ EN CARBONE CHROMÉ ANTI-CORROSION AVEC ÉTUI
MANCHE PVC

EC560F Ø 28 mm 558 mm 0,650 kg
ÉBRANCHEUR À CRÉMAILLÈRE

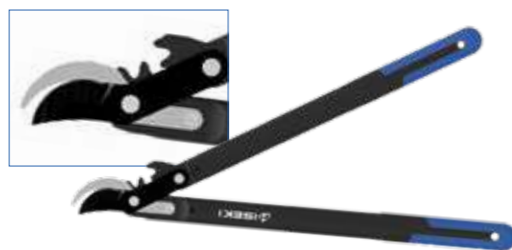

USAGES
LAME COUPE FRANCHE ACIER TREMPÉ SK5 TÉFLONNÉ
MANCHE FIBRE DE VERRE, POIGNÉES PVC

EC720F Ø 50 mm 720 mm 1,119 kg
ÉBRANCHEUR À CRÉMAILLÈRE



USAGES
LAME COUPE FRANCHE ACIER TREMPÉ SK5 TÉFLONNÉ
MANCHE FIBRE DE VERRE, POIGNÉES PVC



© photo prise dans les jardins de la Croze - Billom 63

SD270 Ø 70 mm 270 mm 0,300 kg
SCIE À MAIN DROITE PRO



CARACTÉRISTIQUES
USAGES
LAME DROITE ACIER SK4 ENRICHÉ EN CARBONE CHROMÉ ANTI-CORROSION AVEC ÉTUI
MANCHE PVC

SCIES SUR PERCHE, ÉCHENILLOIR & MULTI-OUTILS

Des outils conçus pour garantir la précision, même en hauteur.

Une gamme pensée pour les travaux de taille en hauteur : trois scies sur perche télescopique, un échenilloir et une perche multi-outils. Grâce à son système de clipsage rapide, la perche accueille aussi bien une scie – utilisable à la main – qu'une tête d'échenilloir. Un ensemble complet, pensé pour conjuguer polyvalence, confort et efficacité dans toutes les situations de taille.



SP330-15 SCIE SUR PERCHE PRO

1,50 m

330 mm

1 kg



LAME ACIER CHROMÉ SK4 - 1 CROCHET ÉTUI DE PROTECTION
MANCHE TUBE OVALE ALU AVEC POIGNÉE ANTI-DÉRAPANTE

SPT330-45 SCIE SUR PERCHE TÉLÉSCOPIQUE PRO

4,50 m (3x1,50 m)

330 mm

2,210 kg

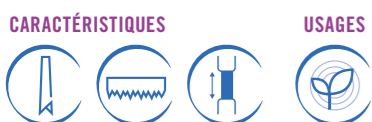

LAME ACIER CHROMÉ SK4 1 CROCHET ÉTUI DE PROTECTION
MANCHE TUBE TÉLÉSCOPIQUE OVALE ALU AVEC POIGNÉE ANTI-DÉRAPANTE

SPT360-6 SCIE SUR PERCHE TÉLÉSCOPIQUE PRO

6 m (3x2 m)

360 mm

2,800 kg

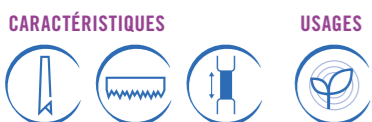

LAME ACIER CHROMÉ SK4, 2 CROCHETS ÉTUI DE PROTECTION
MANCHE TUBE TÉLÉSCOPIQUE OVALE, ALU AVEC POIGNÉE ANTI-DÉRAPANTE

ET2440 ÉCHENILLOIR TÉLÉSCOPIQUE

Ø 32 mm

de 2,4 à 4 m

1,9 kg



CARACTÉRISTIQUE



USAGES



BOUTON D'ACTIONNEMENT

TÊTE ROTATIVE À 200°
LAME ACIER SK5 TÉFLONNÉE AVEC CROCHET POUR GUIDER LES BRANCHES
MANCHE TUBE TÉLÉSCOPIQUE ALU AVEC POIGNÉE ANTI-DÉRAPANTE RENFORCÉE EN FIBRE DE VERRE



PT-MULTI145 PERCHE TÉLÉSCOPIQUE MULTI-OUTILS

4,5 m (3x1,5 m)

1,800 kg



MANCHE TUBE TÉLÉSCOPIQUE OVALE, ALU AVEC POIGNÉE ANTI-DÉRAPANTE

NEW 2026



SC360-PTMULTI SCIE COURBE

Ø 80 mm 360 mm

LAME ACIER CHROMÉ SK4, 2 CROCHETS, DENTS JAPONAISES, ÉTUI DE PROTECTION

MANCHE PVC / UTILISABLE SUR PERCHE OU À LA MAIN

E-PTMULTI ÉCHENILLOIR

Ø 32 mm 2,200 kg

LAME ACIER SK5 TÉFLONNÉE AVEC CROCHET POUR GUIDER LES BRANCHES

TÊTE ROTATIVE À 200° AVEC POIGNÉE - 6 M DE CORDE

CLICK

CLICK



OUTILS DE COUPE À BATTERIE

Pour un travail sans effort

Notre gamme d'outils de coupe à batterie a été pensée pour le grand public et pour le professionnel.

La batterie Lithium-Ion (14,4V-2Ah) équipe un modèle de sécateur (ISH25-1BA) et une scie de jardin (IP9-1BA). La batterie Lithium-Ion (21,6V-4Ah) équipe, quant à elle, deux modèles de sécateur (ISH40-2BA) dont un sur perche (IPSH35-2BA), et deux modèles d'élagueuses (IP20-2BA) dont une sur perche (IPP25-2BA).

Pour répondre à une autre habitude de travail, le sécateur professionnel ISH43-1BAF doté d'une batterie filaire de (43V-4Ah) vient compléter la gamme. Pour augmenter la polyvalence de la gamme 21,6V, deux accessoires sont proposés : un câble d'extension de déport de batterie à la ceinture et une perche compatible avec l'ISH40.



SÉCATEURS À BATTERIE

Polyvalences

Que vous recherchiez un sécateur compact, un sécateur professionnel avec une puissance de coupe, un sécateur professionnel avec une batterie déportée dans le dos ou un sécateur sur perche, vous trouverez forcément la solution appropriée.



BATTERIE 14,4V-2Ah (réf. : CT-BA14)



ISH40-2BA

Sécateur électrique à batterie à coupe progressive (jusqu'à 40 mm). Il est idéal pour les arboriculteurs professionnels, les paysagistes qui ont besoin d'un outil de taille à la fois puissant et léger sans fil. Ses différentes ouvertures et modes de coupe s'adaptent à tous les besoins. Grâce à sa batterie (21,6V-4Ah),



la vitesse et la puissance de coupe du sécateur rendront le travail de l'opérateur facile. Le sécateur est également équipé d'un écran digital affichant l'état de charge de la batterie et le nombre de coupes. Situé à l'arrière du sécateur, l'écran est ainsi protégé de l'humidité. Livrée avec deux batteries et deux lames, l'utilisateur sera toujours opérationnel.

ISH40-P225

Perche télescopique

Augmente la polyvalence de l'ISH40-2BA. Perche télescopique aluminium 5 positions, allant de 1,55 m à 2,25 m, poignée antidérapante, crochet guide branches.



ISH25-1BA

Sécateur électrique à batterie (14,4V-2Ah), il saura plaire aux professionnels utilisateurs occasionnels et aux particuliers grâce à son excellent positionnement prix. Il est idéal pour la taille d'arbres fruitiers, de bois tendres, de vignes ou l'aménagement paysager.



IPSH35-2BA

Sécateur sur perche

Sécateur électrique à batterie sur perche, d'1,5 m, avec une ouverture allant jusqu'à 38 mm. Il sera l'allier des arboriculteurs professionnels et des paysagistes qui prévoient des travaux de taille en hauteur.

Comme l'ISH40-2BA, il est doté d'une batterie (21,6V-4Ah) procurant une puissance et une vitesse de coupe facilitant le travail de l'opérateur. La tête du sécateur, pourvue d'un crochet tire-branche, facilitera aussi le travail de l'opérateur. Le positionnement de la batterie sur le bas du sécateur permet de réduire l'effort et d'avoir un outil très bien équilibré. Comme l'ISH40-2BA, il est livré avec deux batteries et deux lames pour toujours être fonctionnel.



ISH40-2BA-R43

Câble d'extension pour batterie 21V (CT-BA21)

Câble d'extension d'1,40m permettant de déporter la batterie 21V à la ceinture de l'opérateur. Compatible avec l'ISH40, l'IPSH35, l'IP20 et l'IPP25.



ISH43-1BAF

Sécateur à batterie filaire PRO

Sécateur électrique à batterie filaire (43V-4Ah), il permet de travailler de manière autonome une journée entière. Grâce à sa batterie déportée, le sécateur ne pèse que 0,950 Kg. Son système de coupe à triple ouverture allant jusqu'à 40 mm, permet de faire des coupes épaisses et franches. Il est idéal pour la taille d'arbres fruitiers, les oliviers, l'entretien des espaces verts. Il est également livré avec une lame de rechange.



BATTERIE (43V-4Ah)



SÉCATEUR À BATTERIE

ISH25-1BA



ISH40-2BA



IPSH35-2BA



SÉCATEUR À BATTERIE FILAIRE

ISH43-1BAF



CARACTÉRISTIQUES

	ISH25-1BA	ISH40-2BA	IPSH35-2BA	ISH43-1BAF
Utilisation	Usage privé ou non intensif : taille de vignes, arbres fruitiers, bois tendres, aménagement paysager et espaces verts.	Usage professionnel : arboriculture, espaces verts, jardinage.	Usage professionnel : arboriculture, espaces verts, jardinage.	Usage professionnel : arboriculture, espaces verts, jardinage.
Diamètre de coupe max	25 mm	40 mm	jusqu'à 38 mm crochet tire-branche	40 mm
Nbre. d'ouverture de la lame	1	3 : petite, grande, progressive	Progressive	3 : petite, grande, progressive
Poids sécateur batterie incluse	0,900 kg	1,240 kg	2,050 kg / Perche aluminium 1,5 m	0,950 kg (hors batterie)
Autonomie	2 à 3 h / Temps de charge 2 à 3 H	3 à 4 h / Temps de charge 2 à 3 H	3 à 5 h / Temps de charge 2 à 3 H	8 h / Temps de charge 3 à 5 H
Batterie	14,4V-2Ah / 0,250 kg idem IP9-1BA	21,6V-4Ah / 0,360 kg idem IP20-2BA & IPSH35-2BA	21,6V-4Ah / 0,360 kg idem IP20-2BA & ISH40-2BA	Lithium-ion 43V-4Ah-1,6 kg Témoïn état de charge
Nbre. de batterie	1	1 + 1 supplémentaire	1 + 1 supplémentaire	1
Lame	Téflon	Téflon + 1 lame supplémentaire	SK5 Téflon + 1 lame supplémentaire	SK5 Téflon + 1 lame supplémentaire
Ecran	-	Digital sur l'arrière du sécateur.	-	-
Kit graissage Maintenance	Inclus	Inclus + pochette	Inclus + sangle de portage	Inclus + harnais
GARANTIE	3 ans Batterie incluse Réf. : CT-BA14	3 ans Batterie incluse Réf. : CT-BA21	3 ans Batterie incluse Réf. : CT-BA21	3 ans Batterie incluse

ACCESSOIRES

ISH40-P225	Perche télescopique pour ISH40 - Longueur : 1,55 à 2,25 m - 5 positions	
ISH40-2BA-R43	Câble d'extension d'1,40 m permettant de déporter la batterie 21V à la ceinture de l'opérateur. Pour ISH40 et IPSH35	



ÉLAGUEUSES À BATTERIE

Adaptées à chaque utilisation

De la mini élagueuse, à l'élagueuse sur perche en passant par l'élagueuse professionnelle, ces trois modèles offriront des performances adaptées à chaque besoin. Elles sont équipées des batteries 14,4V et 21,6V également utilisées pour la gamme de sécateurs.

BATTERIE 14,4V-2Ah
(réf. : CT-BA14)



IP9-1BA

Mini élagueuse Grand public

Parfois appelée mini élagueuse ou scie de jardin, l'IP9-1BA permet l'entretien des arbres et arbustes ou encore la réduction des déchets verts. Sa capacité de coupe de 80 mm de diamètre, sa pompe de graissage, son autonomie de plus de 2 heures, son poids de moins d'1,5 Kg et son frein de chaîne immédiat en font un outil à la fois efficace, hyper maniable et sécuritaire. Elle a également l'avantage d'utiliser la même batterie que le sécateur ISH25-1BA (14,4V 2Ah).



IP20-2BA

Élagueuse Semi-Pro

Élagueuse professionnelle avec un diamètre de coupe de 160 mm pour une utilisation dans la vigne, en arboriculture, dans les oliveraies... Elle offre de nombreuses fonctionnalités comme une pompe automatique de graissage, un réglage de tension de la chaîne automatique ou encore un écran digital (état de charge de la batterie, témoin température de l'huile, chronomètre...) Elle a aussi l'avantage d'être livrée avec deux batteries (21,6V 4Ah) et deux chaînes.



IPP25-2BA

Élagueuse sur perche à batterie

Élagueuse professionnelle sur perche (de 1,75 m à 2,50 m) avec un diamètre de coupe de 160 mm, elle est destinée à l'élagage des arbres et arbres fruitiers principalement. L'élagueuse est bien équilibrée grâce notamment au positionnement de la batterie sur le bas de la perche, ce qui réduit l'effort pour l'opérateur. Elle est également livrée avec deux batteries (21,6V 4Ah) et deux chaînes, pour toujours être opérationnelle.

BATTERIE 21,6V-4Ah
(réf. : CT-BA21)



ÉLAGUEUSES À BATTERIE

IP9-1BA



IP20-2BA



IPP25-2BA



CARACTÉRISTIQUES	IP9-1BA	IP20-2BA	IPP25-2BA
Utilisation	Elagage d'arbres, arbustes, réduction de déchets verts	Elagage d'arbres, vignes, oliviers, arbres fruitiers	Elagage d'arbres, arbres fruitiers
Diamètre de coupe max	80 mm	160 mm	160 mm
Guide chaîne	9 cm / frein de chaîne immédiat	20 cm / 2 chaînes incluses	25 cm / 2 chaînes incluses
Poids élagueuse batterie incluse	1,450 kg	1,990 kg	3,300 kg
Autonomie	2 à 3 h Temps de charge 2 à 3 H	1 à 2 h Temps de charge 2 à 3 H	1,40 h env. Temps de charge 2 à 3 H
Batterie	14,4V-2Ah / 0,250 kg idem ISH25-1BA	21,6V-4Ah / 0,360 kg idem IP20-2BA / IP20-2BA & ISH40-2BA	21,6V-4Ah / 0,360 kg idem IP20-2BA / IP20-2BA & ISH40-2BA
Nbre. de batterie	1	1 + 1 supplémentaire	1 + 1 supplémentaire
Ecran	-	Digital sur l'arrière de l'élagueuse.	-
Réglage tension de chaîne	-	Automatique	Automatique
Graissage de la chaîne	Pompe de graissage	Automatique	Automatique
Kit graissage Maintenance	Inclus	Inclus	Inclus
GARANTIE	3 ans Batterie incluse Réf. : CT-BA14	3 ans Batterie incluse Réf. : CT-BA21	3 ans Batterie incluse Réf. : CT-BA21
ACCESSOIRE	ISH40-2BA-R43 Câble d'extension d'1,40 m permettant de déporter la batterie 21V à la ceinture de l'opérateur. Pour IP20 et IPP25		



BATTERIE CT-BA14

14,4V-2Ah

IP9-1BA

ISH25-1BA

BATTERIE CT-BA21

21,6V-4Ah

ISH40-2BA

ISH40-P225

ISH40-2BA-R43

IP20-2BA

IPSH35-2BA

IPP25-2BA



MOTOBINEUSES

Entretien et préparation

La gamme des motobineuses se compose de 4 modèles allant de la microbineuse MB260H pour travailler sur de petits espaces ou les interlignes, jusqu'à la motobineuse 6 fraises MB2920L pour finaliser le jardin et préparer les semis.





GUIDON RÉGLABLE & DÉPORTABLE SANS OUTIL selon modèle



COUTEAUX BOULONNÉS

6 FRAISES Ø 300 mm

Photo non contractuelle

MOTOBINEUSES

La série MB est constituée de 4 motobineuses conçues avec des caractéristiques différentes (nombre de fraises, dimensions des fraises, largeur de travail, nombre de vitesses...) permettant de couvrir une polyvalence de travail, allant du petit jardin au grand potager en passant par les interlignes.

Toutes sont équipées de moteurs performants. Toutes, hors la microbineuse, sont équipées d'un système de transmission avec courroie en Kevlar®, poulie aluminium et pignons + chaîne pour assurer une résistance et durabilité optimale. Toutes sont livrées d'origine avec roue de transport (hors microbineuse) et barre de profondeur.

LES POINTS FORTS

LARGEUR DE TRAVAIL JUSQU'À 92 CM

1 VITESSE AVANT / 1 VITESSE ARRIÈRE

GUIDON RÉGLABLE ET DÉPORTABLE SANS OUTIL

PONT SOUDÉ ET RENFORCÉ

FICHE TECHNIQUE DÉTAILLÉE P. 172

	MB260H	MB440L	MB1925L	MB2920L
LARGEUR DE TRAVAIL (CM)	26	44	75/92	75/92
MOTEUR	HONDA GX25 OHC	LONCIN LC148F-2	LONCIN G200F	LONCIN G200F
ENTRAÎNEMENT	1 vitesse avant	1 vitesse avant	1 vitesse avant 1 vitesse arrière	2 vitesses avant 1 vitesse arrière



COURROIE KEVLAR® ET POULIE ALUMINIUM



GUIDON RÉGLABLE SANS OUTIL en hauteur et en déport



COMMANDES REGROUPÉES SUR UNE SEULE POIGNÉE



BARRE DE PROFONDEUR RÉGLABLE

CARBURANTS

PRÊT À L'EMPLOI



PURALKYL 2 & 4

POUR LES MOTEURS 2 & 4 TEMPS

Carburant sans benzène*
 Pour une meilleure protection de l'environnement
 Longue durée de conservation
 Accroît la longévité de votre moteur



*taux < 0,1%

MOTOFAUCHEUSE

5001R-III-V2

Dans les prairies à herbes hautes et les jardins naturels écologiques, des machines telles que cette motofaucheuse sont requises pour couper aussi bien le fourrage que les herbes folles épaisses. Le déflecteur mobile, l'écart plus faible entre les roues et la barre améliorent nettement le dépôt d'herbe, l'entraînement blindé de la coupe avec une lame ESM spécialement durcie et des patins d'appui réglables en hauteur assurent un fonctionnement durable dans le temps.

MOTEUR	ENTRAÎNEMENT	COUPE	POIDS
LONCIN 139 OHV 139 cm³	1 vitesse AV 1 vitesse AR	102 cm	58 kg

FICHE TECHNIQUE DÉTAILLÉE P. 173



MOTOCULTEUR COMBI

COMBI - BF5002R-V2

Ce motoculteur combi extra solide est doté d'une barre et d'un plateau de coupe, d'une fraise et d'un soc bineur, ainsi que d'une balayeuse portée qui en font le partenaire idéal pour l'entretien de la pelouse et du sol.

Son point fort : selon les exigences et les demandes, l'appareil de base de 3,8 kW peut être aussi associé

MOTEUR	ENTRAÎNEMENT	EMBAYAGE OUTILS
LONCIN 196 OHV 196 cm³	1 vitesse AV 1 vitesse AR	Par tension de courroie

FICHE TECHNIQUE DÉTAILLÉE P. 173



Balayeuse KW1050
Largeur 1050 mm



Bineuse CF500
Largeur 500 mm



Barre de fauchage CB870
Largeur 870 mm



Butoir 110742



Faucieuse rotative FSM530
Largeur 530 mm



MOTOBINEUSES MOTOFRAISE & MOTOCULTEUR

ISEKI : le confort & la puissance



Le motoculteur SA603 couvrira tous vos besoins grâce à ses divers équipements, tout comme les 2 motobineuses vous prouveront qu'il est possible d'avoir une machine de qualité à un tarif compétitif. Quant à la motofraise KCR703, équipée d'un système de contre-rotation des fraises, elle vous permettra de parfaire la finition de votre terrain.



Photo non contractuelle

MOTOBINEUSES

Légères et maniables

Ces motobineuses ISEKI disposent de tous les équipements nécessaires pour un travail de qualité avec un minimum d'effort. Les machines sont entraînées par un moteur SUBARU de 169 cm³. La version SA250 est équipée de gammes lentes et rapides à enclenchement mécanique.

Le guidon est réglable en hauteur et en déport par une simple manette. La large roue de transport avant d'origine est escamotable très facilement.

Que ce soit pour un travail d'espace avec ses 6 fraises pour une largeur totale de 86 cm ou pour un travail de précision ou de profondeur avec 4 fraises, ces motobineuses trouveront leur place dans votre jardin. En complément, la version SA250 peut être montée en roues afin de la transformer en motoculteur et de venir atteler un brabant, butoir ou tout autre accessoire à l'arrière de la machine.

FICHE TECHNIQUE DÉTAILLÉE P. 173

	SA150	SA250	SA250/LAB
LARGEUR DE TRAVAIL (CM)	86/56	86/56	
MOTEUR	SUBARU EX17 OHC	SUBARU EX17 OHC	MOTOBINEUSE équipée d'un kit labour
ENTRAÎNEMENT	1 vitesse avant 1 vitesse arrière	4 vitesses avant 2 vitesses arrière	

LES POINTS FORTS

- MOTEUR SUBARU 169 CM³
- BOÎTE MÉCANIQUE SUR PONT (SA250)
- DISQUES PROTÈGE-PLANTES D'ORIGINE
- 4 VITESSES AVANT / 2 VITESSES ARRIÈRE (SA250)
- MANCHERONS RÉGLABLES (EN HAUTEUR ET EN DÉPORT)
- COMPOSANTS DE QUALITÉ



TRANSMISSION PAR COURROIE



(BRABANT DEMI TOUR)

LA MOTOBINEUSE SA250 PEUT SE TRANSFORMER EN MOTOCULTEUR grâce au kit labour réf.: SA250/KITLAB

MOTEUR SUBARU cylindrée 169 cm³

MANCHERONS RÉGLABLES En hauteur et en déport

(SA250)

DISQUES PROTÈGE-PLANTES D'origine sur ce modèle



BOÎTE MÉCANIQUE SUR PONT 4 vitesses avant + 2 vitesses arrière

EXEMPLES D'ACCESSOIRES DISPONIBLES

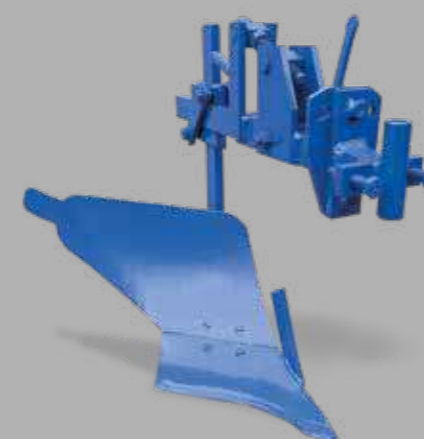

CHARRUE SIMPLE

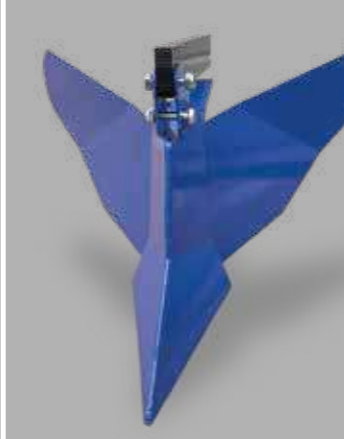

BUTOIR



CULTIVATEUR À GLISSIÈRE 5 DENTS



MOTOFRAISE KCR703

Un moteur puissant

Cette machine est équipée d'un moteur puissant et bénéficie de 2 vitesses de travail. Cette génération de motofraise ISEKI peut travailler sur une largeur de 55 cm et son adhérence est parfaite grâce à ses roues 4.00-7.

Elle est idéale pour un travail de finition propre et une préparation des sols optimale avant vos plantations et semis. Le KCR703 est équipé d'un frein de parking, obligatoire pour les normes de sécurité.

FICHE TECHNIQUE DÉTAILLÉE P. 173

KCR703	
LARGEUR DE TRAVAIL (CM)	55
MOTEUR	MITSUBISHI GB181LN
ENTRAÎNEMENT	3 vitesses avant 1 vitesse arrière

LES POINTS FORTS

MOTEUR MITSUBISHI 181 CM³

LARGEUR DE TRAVAIL DE 55 CM

3 VITESSES AVANT / 1 VITESSE ARRIÈRE



ACCESSIBILITÉ DES COMMANDES AU GUIDON



- 1 Levier d'embrayage principal
- 2 Levier d'accélérateur
- 3 Contact moteur
- 4 Levier de changement de vitesse
- 5 Levier de relâchement d'embrayage principal
- 6 Levier de frein de stationnement
- 7 Levier de différentiel

MOTEUR MITSUBISHI
cylindrée 181 cm³

(KCR703)

ROUES AGRAIRES 4.00-7



Photo non contractuelle



BINEUSE 55 CM
Avec contre-rotation des fraises



BOÎTE MÉCANIQUE
3 vitesses avant / 1 vitesse arrière



TRANSMISSION PAR CHÂÎNE



MOTOCULTEUR SA603

Polyvalent

Le motoculteur SA603FSE4 bénéficie d'un système mécanique de changement de vitesses haut de gamme.

Il est disponible en cellule seule, en version brabant, ou en version 6 fraises. De plus, il existe de nombreux autres accessoires pour cette machine (cultivateurs, buttoir, arracheuse de pommes de terre...).

FICHE TECHNIQUE DÉTAILLÉE P. 173

	SA603FSE4	SA603FSE4/EBT2	SA603FSE4/E6F
MOTEUR	MITSUBISHI GB181LN		
ENTRAÎNEMENT	6 vitesses avant 2 vitesses arrière	Motoculteur SA603 équipé d'un kit brabant	Motoculteur SA603 équipé de 6 fraises

LES POINTS FORTS

DÉCRABOTAGE
Améliore la maniabilité de la machine et rend le travail simple et agréable

CHANGEMENT DE GAMME DE VITESSE MÉCANIQUE

NOMBREUX OUTILS ADAPTABLES
Prise de force et chappe d'attelage d'origine



MANCHERONS RÉGLABLES
En hauteur et en déport



(BRABANT DEMI TOUR)

MANCHERONS RÉGLABLES
En hauteur et en déport



2 VITESSES
rapide / lente

MOTEUR
MITSUBISHI GB181LN
cylindrée 181 cm³

(SA603FSE4/E6F
modèle équipé de 6 fraises)

EXEMPLES D'ACCESSOIRES DISPONIBLES

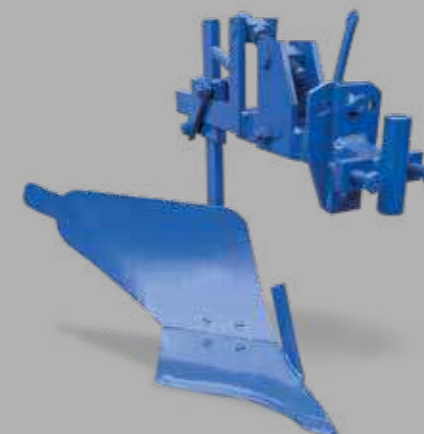

CHARRUE SIMPLE

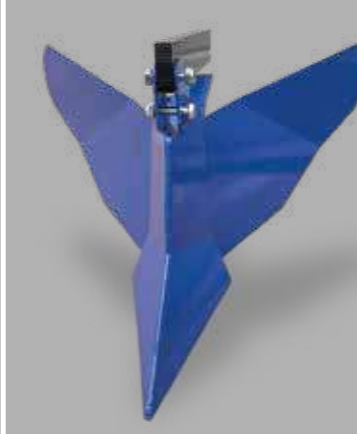

BUTOIR



CULTIVATEUR À GLISSIÈRE 5 DENTS

Photo non contractuelle



SÉRIE MB

MOTOBINEUSES



MOTEUR	MB260H	MB440L	MB1925L	MB2920L
Marque	HONDA	LONCIN	LONCIN	LONCIN
Type	GX25 OHC	LC 148F-2	G200F	G200F
Cylindrée, cm³	25	80	196	196
Démarrage	Lanceur	Lanceur	Lanceur	Lanceur
Capacité réservoir, litre	0,58	1,6	3,6	3,6
TRANSMISSION				
Type	Roue tangente et vis sans fin	Pignons + chaîne	Pignons + chaîne	Pignons + chaîne
Carter	Aluminium	Acier	Acier	Acier
Embrayage	Centrifuge	Courroie Kevlar® Poulie Alu	Courroies Kevlar® Poulie Alu	Courroies Kevlar® Poulie Alu
Décrabotage	Non	Non	Non	Non
Gamme de vitesses	1	1	1	1
Nombre de vitesses	1 AV	1 AV	1 AV - 1 AR	2 AV - 1 AR
Changement de gamme	-	-	-	-
Vitesse	-	-	-	-
FRAISES				
Rotation AV / AR, tr/min	180	150	118 / 55	65 / 82 / 49
Équipement	4 fraises	4 fraises	6 fraises	6 fraises
Diamètre, mm	220	300	300	300
Largeur de travail, cm	26	44	80	75 / 90
DIVERS				
Sécurité	Poignée homme mort	Poignée homme mort	Poignée homme mort	Poignée homme mort
Réglage hauteur des mancherons	-	Multipl. positions	Multipl. positions	Multipl. positions
Réglage déport des mancherons	-	-	Multipl. positions	Multipl. positions
Équipement de série	Barre de profondeur, poignée de transport	Roue de transport avant, barre de profondeur	Roue de transport avant, barre de profondeur, disques protège-plantes	Roue de transport avant, barre de profondeur réglable, disques protège-plantes
Poids, kg	13	35	57	67

MOTOCULTEUR MOTOBINEUSES MOTOFRAISE MOTOCULTEUR



MOTOCULTEUR	MOTOBINEUSES	MOTOFRAISE	MOTOCULTEUR	MOTOCULTEUR		
5001R-III-V2	COMBI-BF5002R-I	SA150	SA250	KCR703	SA603FSE4	SA603FSE4
LONCIN	LONCIN	SUBARU	SUBARU	KAWASAKI	MITSUBISHI	MITSUBISHI
139 OHV	196 OHV	EX17 OHC	EX17 OHC	4 temps FJ180G	4 temps GB181LN	4 temps GB181LN
139	196	169	169	179	181	181
-	-	Par lanceur	Par lanceur	Par lanceur	Par lanceur	Par lanceur
-	-	3,2	3,2	2,2	3,6	3,6
TRANSMISSION						
Courroie	Courroie	Chaîne	Chaîne	Chaîne et pignons	Chaîne et pignons	Chaîne et pignons
-	-	Aluminium renforcé	Aluminium renforcé	Aluminium	Aluminium renforcé	Aluminium renforcé
-	-	Courroie	Courroie	Courroie	Courroie	Courroie
-	-	-	-	-	Oui	Oui
-	-	1	2	-	2	2
1 AV - 1 AR	1 AV - 1 AR	1 AV - 1 AR	4 AV - 2 AR	3 AV - 1 AR	6 AV - 2 AR	6 AV - 2 AR
-	-	-	Mécanique	-	Mécanique	Mécanique
-	2,2 / 1,1 km/h	-	-	Travail : 0,9 et 1,5 km/h Déplacement : 4,7 km/h Arrière : 1,1 km/h	AV : 10,14 / 16,89 / 25,34 / 43,03 / 72 / 125 tr/min AR : 16,06 / 27,05 tr/min	AV : 10,14 / 16,89 / 25,34 / 43,03 / 72 / 125 tr/min AR : 16,06 / 27,05 tr/min
-	-	98 / 35	25 et 100 / 16 et 25	241	-	-
1 lame	-	6 fraises	6 fraises	Fraises	-	6 fraises
-	-	320	320	-	-	360
102	-	56 / 86	56 / 86	55	-	86
-	-	Poignée homme mort	Poignée homme mort	Poignée homme mort	Poignée homme mort	Poignée homme mort
-	-	Multiple positions	Multiple positions	4 positions	3 positions	3 positions
-	-	3 positions	3 positions	-	2 positions latérales	2 positions latérales
Roue arrière agraire 13x6	Roue arrière agraire 13x5	Roue de transport avant, disques protège-plantes et barre de profondeur	Roue de transport avant, disques protège-plantes et barre de profondeur	Frein de parking	-	-
58	45	62	65	102	72 (cellule seule)	72 (cellule seule)





TRANSPORTEURS

Ils transportent tout !



La gamme des transporteurs ISEKI est composée de deux modèles à transmission mécanique. Que vous soyez un particulier ou un professionnel (bûcheron, maçon, viticulteur...) vous trouverez une utilité à un de nos transporteurs. Les machines peuvent transporter des charges allant de 350 kg jusqu'à 550 kg. Les dimensions et accessoires disponibles font de ces transporteurs des machines à toute épreuve. En vous équipant d'une de ces machines, vous faciliterez le travail de manutention de matériaux lourds, vous améliorerez votre rendement et le bennage hydraulique proposé par le modèle XG550DI-HA sera le petit plus qui vous fera basculer sur ce transporteur.

 MOTEURS JAPONAIS
HAUTES PERFORMANCES
HONDA

(XG35-HA)

(XG550DI-HA)

Photo non contractuelle

TRANSPORTEURS

Les standards mécaniques

Les transporteurs de la gamme XG bénéficient d'une transmission mécanique et ont des capacités de transport allant de 350 à 550 kg.

Les motorisations sont parfaitement adaptées et le travail est rendu simple et facile grâce aux postes de conduite ergonomiques. Que ce soit pour travailler dans des espaces serrés ou transporter des charges importantes en terrain plat ou accidenté, vous trouverez forcément dans la gamme XG, la machine qui saura vous satisfaire pleinement.

Sur demande, il est possible d'adapter une benne à bec ou à porte sur les deux modèles de la série XG.

LES POINTS FORTS

POSTE DE CONDUITE ERGONOMIQUE

TRANSMISSION MÉCANIQUE

ACCESSOIRES
Plusieurs bennes sont disponibles en option sur les transporteurs ISEKI (benne à porte, benne à bec...)

FICHE TECHNIQUE DÉTAILLÉE P. 178

	XG35-HA	XG550DI-HA
CHARGE UTILE MAXIMALE (KG)	350	550
MOTEUR	HONDA GP160H	HONDA GX200
ANGLE DE BENNAGE	55°	60°
BASCULEMENT	Manuel	Hydraulique

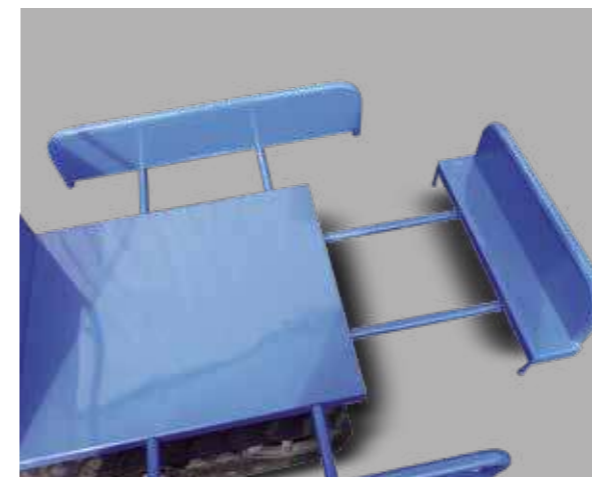

POSTE DE CONDUITE ERGONOMIQUE

 RIDELLES EXTENSIBLES
(sur modèle XG35-HA)

 CHENILLES SUR BOGGIES
À BALANCIER

 BENNE À BEC
(disponible sur les 2 modèles)



TRANSPORTEURS MÉCANIQUES

XG35-HA



XG550DI-HA



MOTEUR		
Charge utile max. (kg)	350	550
Marque	HONDA	HONDA
Type	GP160H	GX200
Cylindrée (cm ³)	163	196
Démarrage	Par lanceur	Par lanceur
Capacité réservoir (litre)	3,1	3,1
TRANSMISSION		
Type	Mécanique	Mécanique
Nombre de vitesses	2 AV / 1 AR	4 AV / 2 AR
Vitesses max. AV/AR (km/h)	4,1 / 1,5	5,3 / 2,46
Embrayage d'avancement	Courroie	Courroie
Largeur chenilles	180	200
Longueur contact au sol	760	765
Pression au sol à vide	-	-
Pression au sol en charge	0,18 kg/cm ²	-
BENNE		
Type	Plateau à ridelles extensibles	Plateau à ridelles
Basculement	Manuel	Hydraulique
Angle de bennage, °	55°	60°
Longueur mini / maxi (mm)	950 / 1 130	1 200
Largeur mini / maxi (mm)	530 / 900	900 / 1 410 (ouvert)
Hauteur ridelles (mm)	170	210
DIVERS		
Sécurité	Homme mort	Homme mort
Frein	Oui	Oui
Dimensions : L x l x h (m)	1,69 x 0,65 x 1,1	1,95 x 1,01 x 1,14
Garde au sol (mm)	60	155
Poids (kg)	165	300
ACCESSOIRES EN OPTION (BENNES NON PERCÉES, LIVRÉES SANS LE KIT VISSERIE)		
Benne à bec	XG35/BENBEC 1290 x 585 x 300 mm	XG550DI-BENBEC 1630 x 895 x 400 mm
Benne à porte	XG30-XV300/BENPORTE 920 x 600 x 300 mm	Sur demande
Ridelles	-	-





GROUPES ÉLECTROGÈNES

L'électricité portable

Que l'on soit utilisateur occasionnel ou professionnel du camping ou du bâtiment par exemple, nous avons tous l'utilité d'au moins un de ces produits.

La gamme de groupes PROMAX, destinée principalement aux professionnels peut être utilisée en cas de panne d'électricité, dans les campings, caravanings, sur les chantiers du bâtiment et dans bien d'autres métiers.





GROUPES ÉLECTROGÈNES

Utilisation professionnelle

De par leur conception, leur robustesse et leur moteur, les groupes électrogènes de la famille des PROMAX sont destinés à une utilisation professionnelle.

La gamme des groupes électrogènes Briggs & Stratton est également constituée d'inverters avec 2 modèles très légers et pratiques pour une utilisation ponctuelle, le P2400 et P4500 offrent puissance et autonomie.

GROUPES ÉLECTROGÈNES

	P2400	P4500	PROMAX 7500EA	PROMAX 9000EA
Type moteur	OHV B&S 79 cm ³	OHV B&S 224 cm ³	OHV Vanguard bicylindre en V	OHV Vanguard bicylindre en V
Puissance continue	2 400 W	4 500 W	6 000 W	7 000 W
Equivalent Max			7,5 kVA	8,75 kVA
Tension / Fréquence	230V / 50Hz	230V / 50Hz	230V / 50Hz	230V / 50Hz
Capacité réservoir	3,8 litres	13 litres	15 litres	15 litres
Démarrage	Manuel	Manuel/Électrique avec télécommande	Électrique	Électrique
Dimensions	51 x 31 x 44 cm	62 x 44 x 52 cm	84 x 57 x 63 cm	84 x 57 x 63 cm
Autonomie à demi-charge	8 h	16 h	7 h 30	6 h 30
Système de protection contre le manque d'huile	Oui	Oui	Oui	Oui
Disjoncteur thermique	Oui	Oui	Oui	Oui
Consommation à demi-charge	0,5 litre/h	0,81 litre/h	2,12 litres/h	2,37 litres/h
Niveau sonore à 7 mètres	58 db	61 db	97 LwA/72dB(A)	97 LwA/72dB(A)
Roues de transport	En option	D'origine	Kit brouette en option	Kit brouette en option
Poids	22,7 kg	52,1 kg	129 kg	132 kg



P4500



PROMAX 7500EA



PROMAX 9000EA



KIT BROUETTE EN OPTION :
Roues de grand diamètre pour le transporter sur tous les types de terrain.
Poignée télescopique pour faciliter son rangement et son transport

POIGNÉE DE TRANSPORT
Poids 22,7 kg

DISJONCTEUR THERMIQUE
et coupure électrique en cas de surcharge

PRISE 220V, 12V & USB

AUTONOMIE DE 8H

GRUPE ÉLECTROGÈNE SILENCIEUX (58DB)

(P2400)



Photos non contractuelles



NETTOYEURS HAUTE PRESSION

Nettoyage occasionnel
ou intensif

Les nettoyeurs haute pression sont adaptés à une grande variété de tâches, que ce soit pour un usage domestique, industriel, ou commercial. Avec des accessoires adaptés (buses, brosses, etc.), ils peuvent être utilisés sur des surfaces en béton, en bois, en métal, ou encore pour des applications plus délicates comme le nettoyage des fenêtres ou des véhicules. Utiliser un nettoyeur haute pression est beaucoup plus rapide qu'un nettoyage manuel. Il réduit considérablement le temps nécessaire pour nettoyer de grandes surfaces, permettant ainsi d'accomplir des tâches en quelques minutes ou heures au lieu de plusieurs jours. Bien qu'un nettoyeur haute pression utilise de l'eau à haute pression, il en consomme généralement moins qu'un tuyau d'arrosage standard, grâce à son efficacité. Cela permet d'économiser de l'eau tout en obtenant des résultats plus rapides et plus nets.

ISEKI France propose une large gamme de nettoyeurs que ce soit des modèles électriques eaux froides monophasés, des modèles électriques eau chaude monophasés ou triphasés ainsi que des modèles thermiques eau froide ou adaptés sur prise de force.



(KPW660PRO)

NETTOYEURS HAUTE PRESSION

Modèles électriques

Toute la gamme des KPW témoigne de la qualité ISEKI : pistons céramique (selon modèle), culasse en laiton (selon modèle), pistolet avec raccord tournant, flexible armé (selon modèle)...

ISEKI France propose une gamme complète de modèles électriques :

- 7 modèles eau froide monophasés
- 1 modèle eau froide triphasé
- 1 modèle eau froide adaptable sur prise de force
- 3 modèles eau chaude monophasé ou triphasé



MODÈLE A SUPPORT MURAL
Équipé d'un châssis tubulaire en acier pour la fixation au mur (KPW600ST)

FICHE TECHNIQUE DÉTAILLÉE P. 190-191

MODÈLE	Puissance absorbée / alimentation	Type	Débit maximum	Pression maximale
KPWB500	2,35 kW / 230 V	Eau froide monophasé	500 litres/h	150 bars
KPWB501*	2,3 kW / 230 V	Eau froide monophasé	500 litres/h	160 bars
KPWB502	2,3 kW / 230 V	Eau froide monophasé	500 litres/h	160 bars
KPW510	2,4 kW / 230 V	Eau froide monophasé	510 litres/h	150 bars
KPW600	2,9 kW / 230 V	Eau froide monophasé	600 litres/h	160 bars
KPW600ST*	2,9 kW / 230 V	Eau froide monophasé	600 litres/h	160 bars
KPW660PRO	3,3 kW / 230 V	Eau froide monophasé	660 litres/h	160 bars
KPW780PRO*	5,0 kW / 400 V	Eau froide triphasé	780 litres/h	190 bars
KPW600HW	2,7 kW / 230 V	Eau chaude monophasé	780 litres/h	135 bars
KPW720HW	4,8 kW / 400 V	Eau chaude triphasé	720 litres/h	180 bars
KPW901HW	7 kW / 400 V	Eau chaude triphasé	900 litres/h	200 bars
KPW1800PTO*	7,2 kW / 9,1 kW	Adaptable sur prise de force	1800 litres/h	170 bars

* A épuisement des stocks

DÉBIT MAXI
600 Litres/h



(KPW600)

DISPOSITIF
EASY START

GRANDES ROUES
facilité de transport



FACILITÉ D'UTILISATION
Structure verticale pour un maximum d'ergonomie, et de facilité de déplacement au travail.
(modèles KPWB500, KPWB501, KPWB502, KPW510, KPW600, KPW660PRO, KPW780PRO)

Photos non contractuelles



DISPOSITIF EASY START «DÉMARRAGE FACILE»
(Présent sur les modèles KPWB501, KPWB502, KPW510, KPW600, KPW600ST, KPW780PRO)



ENROULEUR POSITIONNÉ SUR LE BAS (selon modèle) pour une stabilité optimale



COMPARTIMENT DE RANGEMENT DES ACCESSOIRES



KPW780GTX
Ancienne version

NOUVELLE
VERSION
2026

DÉBIT MAXI
780 Litres/h

POIGNÉES RÉTRACTABLES
facilitent le déplacement
et le stockage

4 ROUES
2 grandes roues
gonflables
2 roues jockey
avec frein



Photos non contractuelles

CHÂSSIS TUBULAIRE
EN ACIER PLUS COMPACT
Sur cette nouvelle version

NETTOYEURS HAUTE PRESSION

Modèles thermiques

Les modèles thermiques sont conçus pour une utilisation intense, avec une fiabilité et une robustesse hors normes. ISEKI France propose 4 modèles eau froide qui sauront répondre à toutes vos exigences.

LES POINTS FORTS

PAS BESOIN D'ALIMENTATION ÉLECTRIQUE : idéal pour les zones éloignées ou les chantiers

AUTONOMIE PROLONGÉE

PRESSIION PLUS ÉLEVÉE

FICHE TECHNIQUE DÉTAILLÉE P. 193

MODÈLE	Puissance absorbée / alimentation	Type	Débit maximum	Pression maximale
KPWB720TL	4,3 kW / Essence (Moteur LONCIN G200F)	Eau froide	720 litres/h	200 bars
KPW780TGP	3,6 kW / Essence (Moteur HONDA GP160)	Eau froide	780 litres/h	150 bars
KPW780TGX2 VERSION 2026	4,3 kW / Essence (Moteur HONDA GX200)	Eau froide	780 litres/h	180 bars
KPW960TGX VERSION 2026	8,7 kW / Essence (Moteur HONDA GX390)	Eau froide	960 litres/h	260 bars



MOTEUR HONDA
Avec pompe auto-amorçante et vannes (VST-BYPASS) de protection



POMPE TRIPLEX
Pistons céramique, culasse en laiton



POIGNÉES BROUETTE RÉTRACTABLES
Facilite le déplacement



NETTOYEURS HAUTE PRESSION ÉLECTRIQUES - EAU FROIDE



KPWB500



KPWB501



KPWB502



KPWB510

TYPE	Eau froide	Eau froide	Eau froide	Eau froide
COURANT	Monophasé	Monophasé	Monophasé	Monophasé
PRESSION MAXI	150 bars	160 bars	160 bars	150 bars
DÉBIT MAXI	500 litres/h	500 litres/h	500 litres/h	510 litres/h
ALIMENTATION	230 V	230 V	230 V	230 V
VITESSE MOTEUR	2 800 tr/min	2 800 tr/min	2 800 tr/min	2 800 tr/min
PUISSANCE ABSORBÉE	2,35 kW	2,3 kW	2,3 kW	2,4 kW
FLEXIBLE ARMÉ	8 m	8 m	8 m	10 m
LANCE	Rotabuse	Rotabuse	Rotabuse	Rotabuse
POMPE	Axiale	Axiale	Axiale	Axiale
PISTONS	Acier	Acier	Acier	Céramique
CULASSE	Aluminium	Laiton	Laiton	Laiton
DIMENSIONS L X L X H (CM)	33 x 28 x 84	28 x 28 x 88	31 x 30 x 82	40 x 41 x 91
POIDS	9,5 kg	14,5 kg	20 kg	22 kg

ACCESSOIRES LIVRÉS D'ORIGINE	<ul style="list-style-type: none"> - Pistolet - Lance - Buse jet réglable - Buse rotative - Buse à mousse - Flexible 8 m - Enrouleur - Brosse de lavage - Réservoir détergent 0,70 L 	<ul style="list-style-type: none"> - Pistolet - Lance réglable - Lance rotabuse - Flexible armé 8 m - Brosse de lavage - Enrouleur 	<ul style="list-style-type: none"> - Pistolet raccord tournant - Lance rotabuse - Enrouleur sur pression - Flexible armé 8 m - Brosse manuelle - Déboucheur canalisation 10 m - Laveur de sol - Lance réglable 	<ul style="list-style-type: none"> - Flexible armé 10 m - Pistolet raccord tournant - Lance réglable - Lance rotative - Brosse de lavage - Réservoir détergent 1 L
-------------------------------------	---	--	--	--

USAGE	Petit usage	Usage domestique	Usage domestique	Usage domestique
DURÉE D'UTILISATION	Jusqu'à 45 min	Jusqu'à 1h30	Jusqu'à 1h30	Jusqu'à 2 h
UTILISATIONS	Lavage voiture, très petits espaces, tondeuse, outils de jardin...	Terrasse, entretien régulier...	Terrasse, entretien régulier...	Environnement domestique, terrasse, façade



KPWB600



KPWB600ST



KPWB660PRO



KPWB780PRO



KPWB1800 PTO

Eau froide	Eau froide	Eau froide	Eau froide	Eau froide
Monophasé	Monophasé	Monophasé	Triphasé	Adaptable sur prise de force
160 bars	160 bars	160 bars	190 bars	170 bars
600 litres/h	600 litres/h	660 litres/h	780 litres/h	1 800 litres/h
230 V	230 V	230 V	400 V	-
2 800 tr/min	2 800 tr/min	1 400 tr/min	1 400 tr/min	-
2,9 kW	2,9 kW	3,3 kW	5 kW	9,1 kW
12 m	20 m	15 m	15 m	10 m
Rotabuse	Rotabuse	Rotabuse	Rotabuse	700 mm
Axiale	Axiale	Radiale	Radiale	-
Céramique	Céramique	Céramique	Céramique	Céramique
Laiton	Laiton	Laiton	Laiton	Laiton
40 x 41 x 91	50 x 26 x 60	52 x 43 x 93	52 x 43 x 93	57 x 82 x 70
25 kg	23 kg	50 kg	50 kg	-

<ul style="list-style-type: none"> - Pistolet raccord tournant - Lance réglable - Lance rotabuse - Enrouleur - Flexible armé 12 m - Brosse de lavage - Réservoir détergent 1 L 	<ul style="list-style-type: none"> - Pistolet raccord tournant - Lance rotabuse - Enrouleur - Flexible armé 20 m - Brosse rotative - Canon à mousse - Kit roues - Lance réglable 	<ul style="list-style-type: none"> - Flexible armé 15 m - Pistolet raccord tournant - Lance réglable - Lance rotative - Enrouleur flexible - Réservoir détergent 3,5 L 	<ul style="list-style-type: none"> - Flexible armé 15 m - Pistolet raccord tournant - Lance réglable - Lance rotative - Enrouleur flexible - Réservoir détergent 3,5 L 	<ul style="list-style-type: none"> - Pistolet raccord tournant - Lance double - Flexible armé 10 m - Filtre et châssis
---	--	--	--	--

Usage domestique	Usage domestique	Usage intensif	Usage intensif	Usage intensif
Jusqu'à 2h	Jusqu'à 2h	Supérieure à 4h	Supérieure à 4h	Supérieure à 4h
Environnement domestique, terrasse, façade	Environnement domestique, terrasse, façade	Lavage et entretien terrasse, artisans, commerçants, lavage véhicule léger	Exploitation agricole, salle de traite, lavage matériel d'exploitation	BTP, location TP, et absence d'alimentation électrique.



KPW600HW



KPW720HW



KPW901HW



TYPE	Eau chaude	Eau chaude	Eau chaude
MOTEUR	Monophasé	Triphasé	Triphasé
PRESSION MAXI	135 bars	180 bars	200 bars
DÉBIT MAXI	600 litres/h	720 litres/h	900 litres/h
ALIMENTATION	230 V	400 V	400 V
VITESSE MOTEUR	2 800 tr/min	2 800 tr/min	1 400 tr/min
PUISSANCE ABSORBÉE	2,7 kW	4,8 kW	7 kW
FLEXIBLE ARMÉ	10 m	10 m	10 m
LANCE	700 mm	700 mm	700 mm
POMPE	Axiale	Axiale	Triplex radiale
PISTONS	Céramique	Céramique	Céramique
CULASSE	Laiton	Laiton	Laiton
DIMENSIONS L x l x h (cm)	89 x 50 x 82	104 x 62 x 84	132 x 82 x 96
TEMPÉRATURE MAXI (EN BASSE PRESSION)	90°	110°	110°
POIDS	85 kg	105 kg	125 kg

ACCESSOIRES LIVRÉS D'ORIGINE

- Pistolet raccord tournant
- Flexible armé 10 m
- Enrouleur
- Lance
- Réservoir à détergent
- Lance rotative

- Pistolet
- Flexible 10 m
- Enrouleur
- Lance coudée 700 mm

- Pistolet raccord tournant
- Lance
- Flexible armé 10 m
- Réservoir à détergent
- Dispositif anti-calcaire

USAGE	Petit domestique	Usage PRO non intensif	Usage intensif
DURÉE D'UTILISATION	Jusqu'à 2 h	Jusqu'à 2 h 30	Supérieure à 4 h
UTILISATIONS	Environnement domestique, terrasse, façade	Particulier grande propriété, piscine, artisan et commerçant	Exploitation agricole, salle de traite, lavage matériel d'exploitation

NETTOYEURS HAUTE PRESSION THERMIQUES

KPWB720TL



KPW780TGP



KPW780TGX2



KPW960TGX



TYPE	Eau froide	Eau froide	Eau froide	Eau froide
MOTEUR	Loncin G200F	Honda GP160	Honda GX200	Honda GX390
PRESSION MAXI	200 bars	150 bars	180 bars	260 bars
DÉBIT MAXI	720 litres/h	780 litres/h	780 litres/h	960 litres/h
ALIMENTATION	Essence	Essence	Essence	Essence
VITESSE MOTEUR	3400 tr/min	3400 tr/min	3400 tr/min	3400 tr/min
PUISSANCE ABSORBÉE	4,3 kW	3,6 kW	4,3 kW	8,7 kW
FLEXIBLE ARMÉ	8 m	10 m	10 m	15 m
LANCE	500 mm	Rotabuse	Rotabuse	Rotabuse
POMPE	Axiale	Axiale	Triplex	Triplex
PISTONS	Céramique	Céramique	Céramique	Céramique
CULASSE	Laiton	Laiton	Laiton	Laiton
DIMENSIONS L x l x h (cm)	67 x 55 x 89	67 x 55 x 89	84 x 62 x 90	71 x 62 x 116
TEMPÉRATURE MAXI	-	-	-	-
POIDS	30 kg	30 kg	40 kg	82 kg

ACCESSOIRES LIVRÉS D'ORIGINE

- Pistolet
- Lance coudée 500 mm
- Flexible armé 8 m

- Flexible armé 10 m
- Pistolet raccord tournant
- Lance réglable
- Lance rotative
- 2 roues gonflables

- Flexible armé 10 m
- Pistolet raccord tournant
- Lance réglable
- Lance rotative
- Vanne thermostatique
- 2 roues gonflables et 2 roues jockey avec frein
- Poignées brouette rétractables

- Flexible armé 15 m
- Pistolet raccord tournant
- Lance réglable
- Lance rotative
- Enrouleur flexible
- Vanne thermostatique
- 2 roues gonflables et 2 roues jockey avec frein
- Poignées brouette rétractables

USAGE	Usage PRO non intensif	Usage PRO non intensif	Usage PRO non intensif	Usage intensif
DURÉE D'UTILISATION	Jusqu'à 2 h 30	Jusqu'à 2 h 30	Jusqu'à 3 h	Supérieure à 4 h
UTILISATIONS	Domaine domestique et petit artisan. Alimentation électrique absente.	Domaine domestique et petit artisan. Alimentation électrique absente.	BTP (peinture, maçonnerie), sociétés entretien d'espaces verts, communes...	BTP, location TP, et absence d'alimentation électrique.



ISEKI

PULVÉRISATEURS ÉLECTRIQUES À BATTERIE

ISEKI, Série PE



Pour répondre aux demandes de particuliers comme de professionnels, ISEKI France propose une gamme de 4 pulvérisateurs électriques à batterie.

Allant du petit pulvérisateur à main d'une capacité de 1 L au pulvérisateur sur roues de 35 L, les 4 modèles sont équipés d'une batterie Lithium-Ion, proposés avec divers accessoires et garantis 3 ans, gage de qualité.

Ces pulvérisateurs, bien évidemment destinés aux activités de maraîchage, d'horticulture, d'arboriculture, à la culture sous serre, trouveront aussi leur place dans les activités de nettoyage, de désinfection (bâtiments de production animale, cuves viticoles, ateliers...) ou encore dans le BTP (traitement de toiture, démaussage...).





PULVÉRISATEURS À BATTERIE

Pour les particuliers et les pros

PE100

PULVÉRISATEUR À BATTERIE 1 LITRE

Pulvérisateur de 1L spécial intérieur, petits jardins, ou nettoyage de certaines surfaces. Livré avec 2 buses : une standard à jet réglable, une buse à jet extra fin. Pulvérisateur équipé de joint EPDM.



GARANTIE 3 ANS

BUSE À JET EXTRA FIN

BUSE À JET RÉGLABLE

PE500

PULVÉRISATEUR À BATTERIE 5 LITRES

Pulvérisateur de 5L dédié aux jardins, petites exploitations et culture sous serre mais aussi toute activité de nettoyage ou désinfection. Indicateur de niveau de charge par 3 LED. Chargement par câble micro USB. Equipé de joints EPDM, d'une lance avec pompe "stop" gouttes et d'une poignée professionnelle. Portage à main.



GARANTIE 3 ANS



GARANTIE 3 ANS

ACCESSOIRES INCLUS

PE1500

PULVÉRISATEUR À BATTERIE 15 LITRES

Conçu pour une utilisation professionnelle : maraîchage, horticulture, culture sous serre, petites et moyennes exploitations, traitement de toiture, nettoyage de surfaces, de cuves viticoles, bâtiment de production animale. Equipé d'une lance avec pompe "stop" goutte et d'une poignée professionnelle. Doté du système 3S : 3 vitesses de travail. Equipé de bretelles matelassées et sangles réglables pour un portage à dos confortable.

Lance 2 têtes de 45 cm. Réf. : (PE/LANCE-2TETES) pour PE1500 et PE3500-2.

Buse grand angle, 130. Réf. : (PE/BUSE130) pour lance 2 têtes.

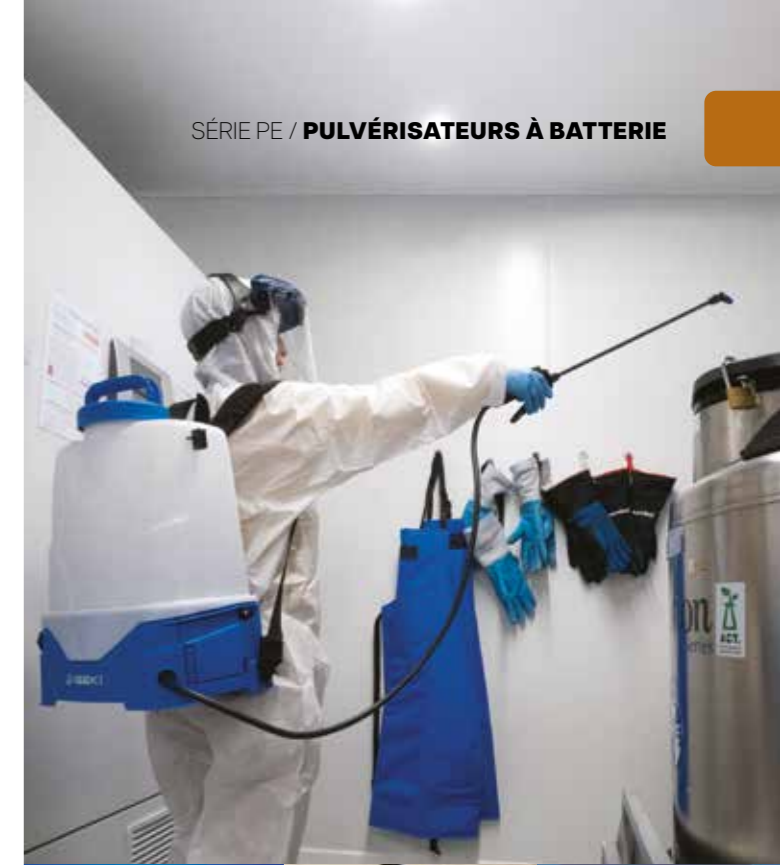

SYSTÈME 3S : 3 vitesses de travail

PE3500-2

PULVÉRISATEURS À BATTERIE 35 LITRES

Il offre les mêmes caractéristiques techniques que le 15 L, mais est équipé de deux roues pour en faciliter l'utilisation. Comme le PE1500, le PE3500-2 est doté d'un système trois vitesses de travail, de joints Viton®, mais aussi d'une lance en fibre de verre de 50 cm et d'un tuyau PVC de 6 m.



GARANTIE 3 ANS

ACCESSOIRES INCLUS



VIDÉO À CONSULTER

Lance télescopique fibre carbone 5 m 5 bars pour PE1500 et PE3500. (PE/LANCE-5M)





PE100



PE500



SYSTÈME DE PORTAGE	Manuel	Dorsal
TYPE DE BATTERIE	Lithium-Ion avec indicateur de charge	Lithium-Ion 5V avec indicateur de charge
CHARGEUR	Câble micro USB	Câble micro USB
AUTONOMIE	90 min (env. 20 L pulvérisés)	120 min
PRESSION BARS	1,5	jusqu'à 2
DÉBIT L/min	250	300
POMPE	-	Stop goutte
DIAMÈTRE BOUCHE REMPLISSAGE	-	-
TYPE DE JOINT	-	EPDM
POIDS KG	0,3	1,9
ACCESSOIRES	INCLUS: 1 buse standard, 1 buse extrafine	INCLUS: Buse réglable

PE1500



PE3500-2



Dorsal	Sur roues
Lithium-Ion amovible 18V (idem PE3500-2) avec indicateur de charge	Lithium-Ion amovible 18V (idem PE1500)
Chargeur 220V	Chargeur 220V
jusqu'à 7 h	jusqu'à 7 h
2 - 4,2*	2 - 4,2*
0,7 - 1,5* *selon la buse et vitesse utilisées	0,7 - 1,5* *selon la buse et vitesse utilisées
Stop goutte	Stop goutte
130	130
Viton®	Viton®
3,8	7,5
OPTION : Lance 2 têtes 45 cm (PE/LANCE-2TETES) Buse grand angle (130°) pour lance 2 têtes (PE/BUSE130) blister de 12 unités Lance télescopique 5 m 5 bars (PE/LANCE-5M)	OPTION : Lance 2 têtes 45 cm (PE/LANCE-2TETES) Buse grand angle (130°) pour lance 2 têtes (PE/BUSE130) blister de 12 unités Lance télescopique 5 m 5 bars (PE/LANCE-5M)





NETTOYEURS HAUTE PRESSION

Nettoyage efficace



La gamme de nettoyeurs haute pression BRIGGS & STRATTON permet à chacun de trouver une machine correspondant à ses besoins. Ces produits permettent le nettoyage d'une voiture ou d'une terrasse sans effort.



NETTOYEURS HAUTE PRESSION

Nettoyeurs thermiques eau froide

Les nettoyeurs haute pression facilitent, accélèrent et rendent le nettoyage d'extérieur plus amusant !

Les BPW nettoient tout, des terrasses et allées aux revêtements extérieurs, sols de garages et voitures. Ils fournissent jusqu'à 75 fois plus de puissance qu'un tuyau d'arrosage normal et permettent d'avoir la puissance nécessaire pour décoller les résidus d'humus, de moisissures et tous types de saletés afin de rénover les surfaces et leur redonner un aspect neuf en un minimum de temps.

En quelques minutes, vous raccordez un nettoyeur à votre tuyau d'arrosage et vous êtes prêt à nettoyer.

FICHE TECHNIQUE DÉTAILLÉE P. 204

MODÈLE	Moteur	Type	Débit maximum
BPW2800	B&S Série 675XI	Eau froide	780 litres/h
BPW3400	B&S Série 1150	Eau froide	780 litres/h

LES POINTS FORTS

MOTEURS FIABLES :
Reconnus pour leur robustesse et leur performance

MISE EN ROUTE RAPIDE

LONGUEUR DU TUYAU :
Environ 9 mètres, ce qui facilite l'utilisation sans avoir à déplacer la machine

POMPES ET BUSES DE QUALITÉ :
Les différents modèles BPW utilisent des pompes à tête en aluminium ou laiton.



(BPW2800)

Photo non contractuelle



MOTEUR BRIGGS & STRATTON 163 CM³



4 EMBOUTS INTERCHANGEABLES



POMPE ALUMINIUM



ISEKI France S.A.S. - ZAC des Ribes
27, avenue des frères Montgolfier - CS 20024
63178 Aubière Cedex
Tél. 04 73 91 93 51
E-mail : info@iseki.fr - www.iseki.fr

